

NL | ACTIE VAN 01.03.2024 - 31.12.2024

GEDORE

MAGIC 24

PREMIUM TOOLS / QUALITY MADE BY GEDORE



Gereedschapswagen
met assortiment
voor personenauto's
2005 XL-5-466

€6250,00
+ BTW



Torsiebit-Set
666-045

€31,89
+ BTW



TORCOFIX SE/K
1-850 Nm

vanaf

€14370
+ BTW

**406 TOOLS,
25 HOOGTEPUNTEN
EN INNOVATIES**



WK
BLIKKEN
DOZEN „LEEG“

36

1101-1.31/0-H
BINNEN-
TREKKER-
SET

114





2005 XL-S-466
GEREEDSCHAPSWAGEN
MET ASSORTIMENT VOOR
PERSONENAUTO'S

64



TF
TORCOFIX SE/K

30

148 OX 620 H-1257
BOSBIJL GOLD UNIVERSEEL
ROT BAND-PLUS

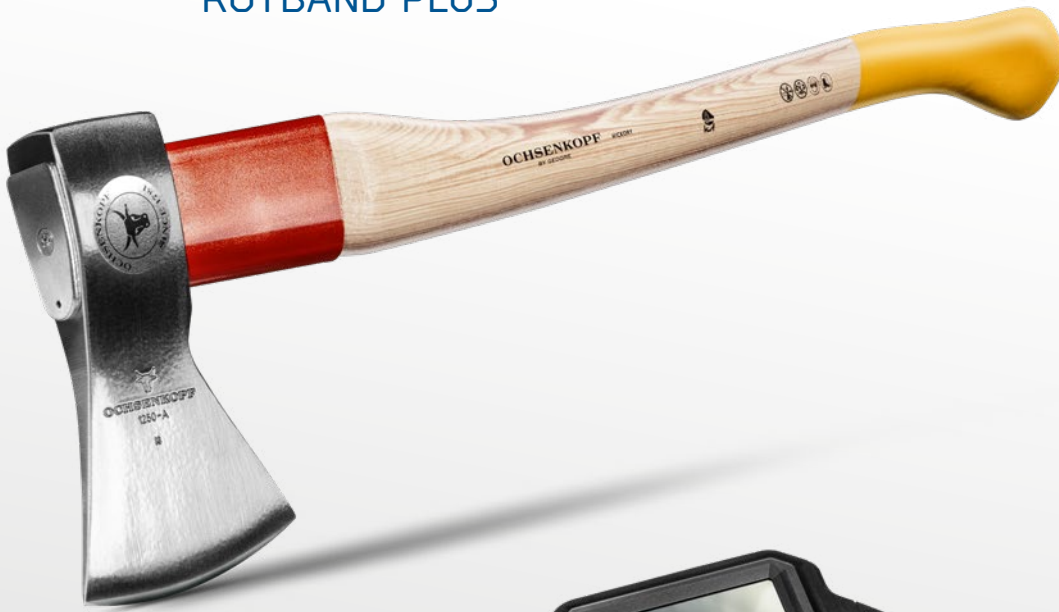

KL-0880-10 K
VIDEOSCOOP

142



666-045
TORSIEBIT-
SET

10



1100-1.31/2
BINNEN-
TREKKER-
SET

116

INHOUD

	SLEUTELS	04 – 09		MOBIELE GEREEDSCHAP- OPBERGSYSTEMEN	93 – 99
	BEDIENINGS- GEREEDSCHAP	08 – 29		TREKKER PROGRAMMA	102 – 119
	MOMENT- GEREEDSCHAP	30 – 42		HAMERS / SLAG- GEREEDSCHAPPEN	120 – 123
	SCHROEVENDRAAIERS	43 – 45		TANGEN	124 – 132
	WERKPLAATS- INRICHTINGEN	46 – 71		SPECIALGEREED- SCHAPPEN	99 – 101
	GEREEDSCHAP- SORTIMENTEN	50 – 68		VDE GEÏSOLEERDE GEREEDSCHAPPEN	132 – 139
	AGRAR	72 – 74		AUTOMOTIVE	140 – 145
	GEREEDSCHAPS- MODULES	75 – 92		OCHSENKOPF	146 – 151

5-DELIGE RINGRATTEL- STEEKSLEUTELSET 8-19 MM

Omschakelbare ringratel-steeksleutels in de meest gangbare maten.

De universeel inzetbare, **5-delige ringratel-steeksleutelset 7 UR-005** van GEDORE, bestaande uit de maten 8, 10, 13, 17 en 19 mm, is geschikt voor de meest uiteenlopende schroefwerkzaamheden. De geringe terughaalhoek van 5-7° zorgt voor een efficiënte handling. Verplaatsen bij vast- of losdraaien is niet nodig. Dankzij het UD-profiel (Unit Drive) wordt de schroefkracht behoedzaam op de bout overgebracht en kunnen zelfs beschadigde schroeven probleemloos worden losgedraaid. De vlakke uitvoering met de ringzijde onder een hoek van 13° is ook geschikt voor krappe werkruimtes. Dankzij het antislippervlak voldoen de sleutels zelfs in veeleisende werkomgevingen aan de hoge arbeidsveiligheidseisen.

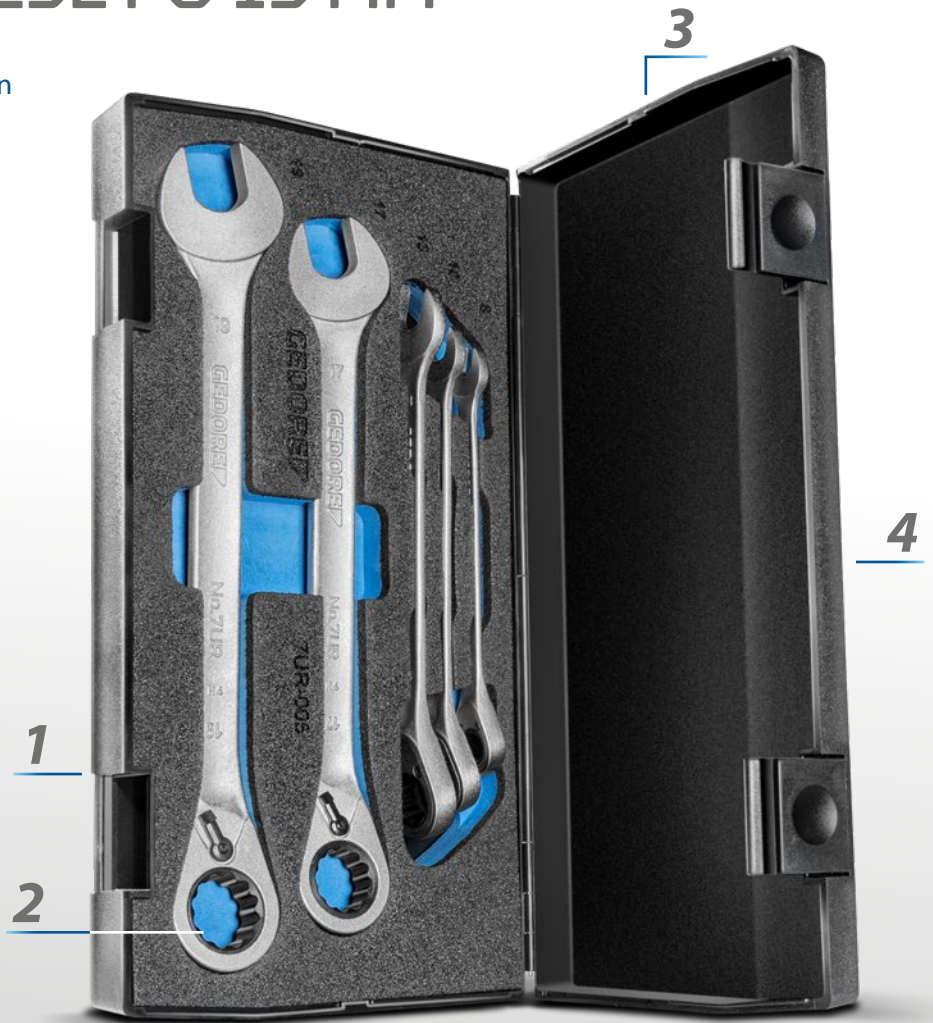

Ringratel-steeksleutelset 5-delig - 7 UR-005

1 GEOPTIMALISEERDE
TERUGHAALHOEK 5-7° VOOR
EFFICIËNTE HANDLING

2 UD-PROFIEL HOUDT
DE KOP VAN DE BOUT HEEL

3 GOEDE GRIP DANKZIJ
ANTISLIPOPPERVLAK

4 PLATTE UITVOERING VOOR
KRAPPE WERKOMGEVINGEN

EFFICIËNTE
SET

7 UR-005
RINGRATEL-STEESLEUTELSET,
OMSCHAKELBAAR
 5-delig

- > Gebaseerd op DIN 3113, ISO 3318
- > Ratelkop 15° gebogen, rechts- / linksom omschakelbaar
- > Ratelmechanisme met 72 tanden
- > In houder



€100,⁸⁴
 + BTW



Code	Nr.	Inhoud	Breedte mm	Hoogte mm	Diepte mm	-delig	Gewicht kg
2327651	7 UR-005	7 UR 8 10 13 17 19	145	42		5	0,93

7 R-012
RINGRATEL-STEESLEUTELSET
 12-delig

- > Samengestelde set van praktische ratelringsteeksleutels met dezelfde sleutelwijdtes
- > Overbrenging met hoog koppel maakt efficiënt, ratelend werken mogelijk



€194,¹²
 + BTW

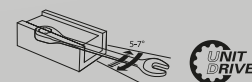

Code	Nr.	Inhoud	Lengte mm	-delig	Gewicht kg
2297442	7 R-012	7 R 8 9 10 11 12 13 14 15 16 17 18 19	320	12	2,84

7 XL-012

RINGSTEEKSLEUTELSET

extra lang, 12-delig



- > Extra lange schacht voor meer aanhaalmoment
- > Slanke bekken en smalle bekwaarden maken de sleutel in zijn geheel lichter
- > Ring onder een hoek van 15°, met UD-profiel - voor een zorgvuldige krachtoverbrenging
- > Bekstand 15°, exact geslepen op de nominale afmeting voor optimale contactvlakken

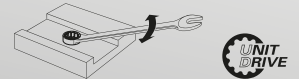

Code	Nr.	Inhoud
6095950	7 XL-012	10 11 12 13 14 17 19 22 24 27 30 32 mm

-delig	Gewicht kg
12	4,41

6-120

STEEKSLEUTELSET

12-delig



- > Met platte koppen
- > Bek: precies op exacte, nominale maat geslepen voor optimale contactvlakken
- > Veilige grip door slanke profielas
- > Overbelasting wordt aangegeven door vervorming

€90,67 + BTW

Code	Nr.	Inhoud
6077890	6-120	6x7 8x9 10x11 12x13 14x15 16x17 18x19 20x22 21x23 24x27 25x28 30x32

-delig	Gewicht kg
12	2,52

2 ATM

OPSTEEK-RINGSLEUTEL-SET

19-delig

€1254,62 + BTW



- > Zwaar ontwerp voor de hoogste aanhaalmomenten
- > Inclusief verlengpijpen Nr. 2 AR
- > Met UD-profiel voor een zorgvuldige krachtoverbrenging; vanaf 65 mm 12-kant ring
- > Incl. plaatstalen wandpaneel en hakenset voor georganiseerd opbergen

Code	Nr.	Inhoud
6049250	2 ATM	2 A 24 27 30 32 36 41 46 50 55 60 65 70 75 80 85 2 AR 0 1 2 3 Plaatstalen wandbord met haakset

-delig	Gewicht kg
19	53

400 OPEN-RINGSLEUTEL

open ring

€16,²⁹
+ BTW

vanaf



- › Maten 8x10 tot 12x14 mm met 6-kant ring
- › Tbv o.a. hydrauliek- / remleidingen
- › Koppen 15° doorgezet
- › 6-kant ringen 30° schuin geplaatst, UD-profielring 15° schuin geplaatst.

Code	Nr.	Sleutelwijdte mm	Lengte mm	Gewicht kg	excl. BTW
6057190	400 8X10	8x10	140	0,045	16,29
6057270	400 10X11	10x11	150	0,064	17,22
6057350	400 11X13	11x13	160	0,077	17,64
6057430	400 12X14	12x14	170	0,106	18,06
6057000	400 13X15	13x15	180	0,116	18,06
6057510	400 14X17	14x17	195	0,136	18,98
6057780	400 17X19	17x19	215	0,179	19,91
6058670	400 19X22	19x22	232	0,246	27,13
6057860	400 22X24	22x24	250	0,335	27,13
6058750	400 24X27	24x27	270	0,408	36,13
6058830	400 30X32	30x32	300	0,575	45,20
1933175	400 36X41	36x41	345	0,98	49,74

7 RA 183 RINGRATTEL STEEKSLEU- TELSET

inclusief sleuteltang,
10-delig

€157,⁹⁸
+ BTW



- › Praktische set voor doorgaande bouten. Voor tegenhouden en tegenhouden met dezelfde sleutelmaten
- › Platte sleuteltang met SW 0 - 42 of 1,5/8" inclusief bekken voor een oppervlaktevriendelijke grip inbegrepen in de set
- › Met adapter (1/4", 1/2") voor het gebruik van doppen op de ringratelsleutel

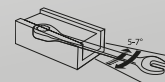

Code	Nr.	Inhoud	Breedte mm	Hoogte mm	Diepte mm	-delig	Gewicht kg
3416356	7 RA 183	7 R Ringratel-steeksleutel 8 10 13 17 19 mm, 7 RA-12,5 Adapter 1/2" 19 mm 7 RA-6,3 Adapter 1/4" 10 mm 183 7 TC Sleuteltang incl. beschermbekken WK 19DM/IN19 L Doos leeg, EI-7 RA 183 Schuimmodule leeg	360	70	120	10	1,7

666-006 BIT-DOPSLEUTELSET

6-delig

€29,⁸²
+ BTW



- › Dopsleutels met magneet voor het in- en uitdraaien van 6-kt. schroeven zonder beschadiging
- › Speciaal geschikt voor zelftappende bouten



Code	Nr.	Inhoud	Breedte mm	Hoogte mm	Diepte mm	-delig	Gewicht kg
2993244	666-006	Bit-dopsleutels 1/4" 7 8 10 12 13 mm en 3/8"	143	42	42	6	0,24

45-DELIGE TORSIEBITSET - SCHROEVEN ZONDER SLIJTAGE

NIEUW

Torsiebitset met torsiezone om de bits onder belasting te beschermen.

De **45-delige torsiebitset 666-045** van GEDORE is perfect voor houtschroefverbindingen en montagewerkzaamheden in de hout- en metaalbouw. Met de 45 delen beschikt u over de meest gangbare bitprofielmaten in meerdere uitvoeringen in één koffer. De geïntegreerde torsiezone van de bits beschermt het bitprofiel tegen slijtage en dient ook ter bescherming van de schroefverbinding. Dit verlengt de levensduur van de bits enorm. Om het overzicht niet te verliezen, hebben de afzonderlijke aandrijvingen een kleurcodering. Dit helpt u bij het vinden van de juiste aandrijving. Voor meer flexibiliteit wordt een 1/4" vierkante adapter meegeleverd. Met deze adapter kunnen extra sleutelwijdtes worden gebruikt.



Torsiebitset 45-delig - 666-045

1 UITGEBREID
ASSORTIMENT VAN
45 DELEN

2 TORSIEZONE BESCHERMT
DE BITS TEGEN SLIJTAGE

3 KLEURCODERING
VEREENVOUDIGT
PROFIELHERKENNING

4 1/4"-ADAPTER VOOR
MEER FLEXIBILITEIT
IN HET GEBRUIK



GESCHIKT
VOOR SLAGMOER-
SLEUTELS

666-045 TORSIEBIT-SET

45-delig



- > Uitgebreid assortiment met de meest gangbare bitprofielmaten
- > Bits met torsiezone ter bescherming van het bitprofiel tegen slijtage
- > Kleurcodering vereenvoudigt de profielherkenning en toewijzing
- > 1/4" vierkante adapter voor meer flexibiliteit

€31,89
+ BTW

Code	Nr.	Inhoud	Breedte mm	Hoogte mm	Diepte mm	-delig	Gewicht kg
3459519	666-045	1/4" Kruiskop PH 1 1 2 2 2 2 3 3 1/4" Kruiskop PZ 1 1 2 2 2 2 3 3 1/4" TX T10 T10 T15 T15 T20 T20 T20 T25 T25 T25 T25 T30 T30 T40 T40 1/4 Binnenzeskant 3 3 4 4 5 5 6 8 mm Dopsleutel, magnetisch, met 1/4" 6kt-Aandrijf 8mm, L.67mm Dopsleutel, magnetisch, met 1/4" 6kt-Aandrijf 10mm, L.67mm Dopsleutel, magnetisch, met 1/4" 6kt-Aandrijf 13mm, L.67mm Aandrijfadapter 1/4" 6kt x 1/4" 4kt, L. 50mm 1/4" Bitadapter met veiligheidsinrichting	190	45	120	45	0,57

666-032-A BIT-BOX ALLROUND

32-delig

€18,06
+ BTW

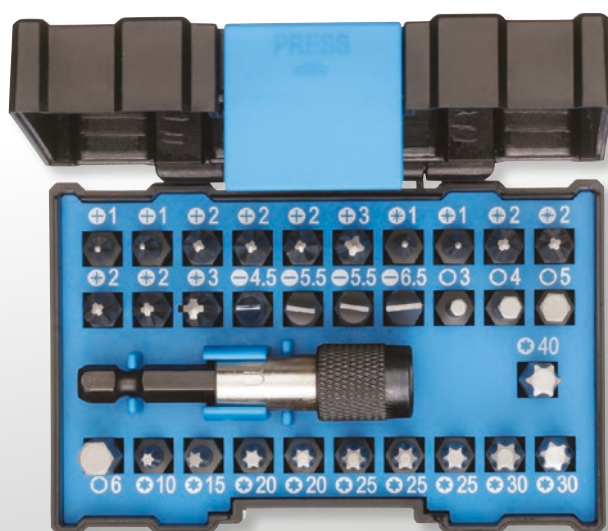

- > Voor industrie, ambacht en de veeleisende doe-het-zelver
- > 1/4"-bithouder met snelspansysteem



Code	Nr.	Inhoud	-delig	Gewicht kg
2993236	666-032-A	SL 4,5 (1x) 5,5 (2x) 6,5 (1x) PH 1 (2x) PH 2 (3x) PH 3 (1x) PZ 1 (2x) PZ 2 (4x) PZ 3 (1x) TX T10 (1x) T15 (1x) T20 (2x) T25 (3x) T30 (2x) T40 (1x) XZN 3 (1x) 4 (1x) 5 (1x) 6 (1x) Adapter 1/4"-1/4"	32	0,246

666-042
TORSIEBIT-
SET
42-delig

€36,¹³
+ BTW

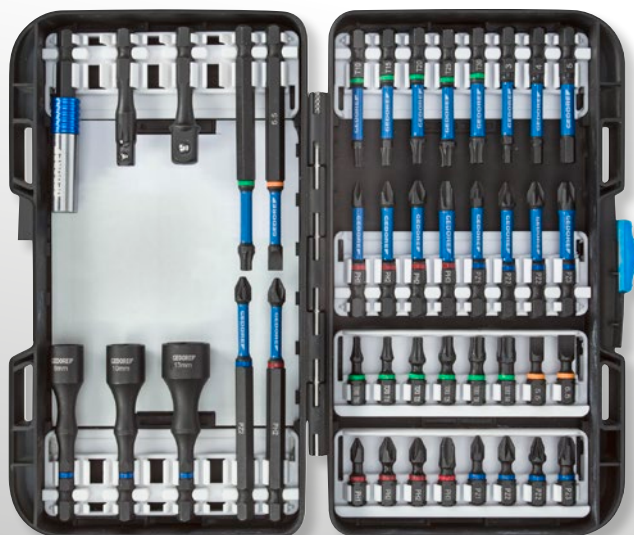

- > Torsiezone ter bescherming van de bits onder belasting, torsiepieken worden zacht gedempt en zo wordt de levensduur verlengd
- > Incl. extreem slanke, zelfborgende magnetische bithouder met snelwisselfunctie
- > Geschikt voor gebruik in slag schroefmachine



Code	Nr.	Inhoud	Breedte mm	Hoogte mm	Diepte mm	-delig	Gewicht kg
3100316	666-042	1/4" Bits, 25mm: 1/4" Sleuf 5,5, 6,5 mm, 1/4" Kruiskop PH 1 2 2 3, 1/4" Kruiskop PZ 1 2 2 3 1/4" TX T10 T15 T20 T25 T30 T40, 1/4" Bits, 50mm 1/4": 6-kant IN 3 4 5 mm, 1/4" Kruiskop PH 1 2 2 3 1/4" Kruiskop PZ 1 2 2 3, 1/4" TX T10 T15 T20 T25 T30 T30 1/4" Bits, 88,9mm: 1/4" Sleuf 5,5 mm, 1/4" Kruiskop PH 2, 1/4" Kruiskop PZ 2 1/4" TX T25, Aandrijvingsadapter 1/4" 6-kant x 1/4" 4-kant, L. 50mm Aandrijvingsadapter 1/4" 6-kant x 3/8" 4-kant, L. 50mm Bit-dopsleutel, magnetisch, met 1/4" 6-kant aandrijving 8mm, L.67mm Bit-dopsleutel, magnetisch, met 1/4" 6-kant aandrijving 10mm, L.67mm Bit-dopsleutel, magnetisch, met 1/4" 6-kant aandrijving 13mm, L.67mm Bit-Houder 1/4" One-Touch Slim Lock, L.66,5mm	190	45	120	42	0,67

670
BIT-SCHROEVENDRAAIER 1/4"

- > Met binnenzeskantopname volgens DIN ISO 1173 voor bits
- > Met sterke magneethouder

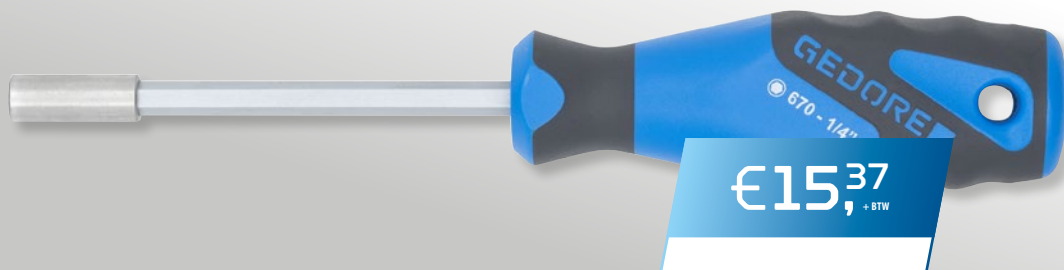

€15,³⁷
+ BTW



Code	Nr.	Aandrijfopname, zeskant inch	Aandrijfopname, zeskant mm	Klinglengte mm	Totale lengte mm	Gewicht kg
6536590	670	1/4"	6,3	100	210	0,14

671
BIT-RATEL 1/4"

€49,⁷⁴
+ BTW

- > Met gekartelde kop voor het snel draaien of tegenhouden
- > Binnenzeskantopname volgens DIN ISO 1173
- > Geringe hoogte maakt optimaal werken in zeer beperkte ruimte mogelijk

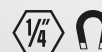

Code	Nr.	Aandrijfopname, zeskant inch	Aandrijfopname, zeskant mm	Terughaalhoek	Totale lengte mm	Kophoogte mm	Gewicht kg
6535350	671	1/4"	6,3	15°	127	18,3	0,108

2093 U-20 OMSCHAKELBARE RATEL 1/4"



€36,¹³_{+ BTW}

- › Tbv handbediende dopsleutels en hulpstukken met aandrijfvierkant vlg. DIN 3120 - C 6,3, ISO 1174 met kogelvergrendeling
- › Universeel gebruik in industrie en automotive, ook in krappe ruimten
- › Kleine, druppelvormige kop voor gebruik in de krapste ruimtes
- › Fijne vertanding (40 tanden), met omschakelpal en drukknop-ontgrendeling



Code	Nr.	Aandrijfvierkant inch-maat	Aandrijfvierkant mm	Arbeidshoek	Lengte mm	Ratelkophoogte mm	Aantal tanden	Gewicht kg
1703749	2093 U-20	1/4"	6,3	9°	130	20	40	0,095

2093 U-3 T DWARSGREEPRATEL 1/4"

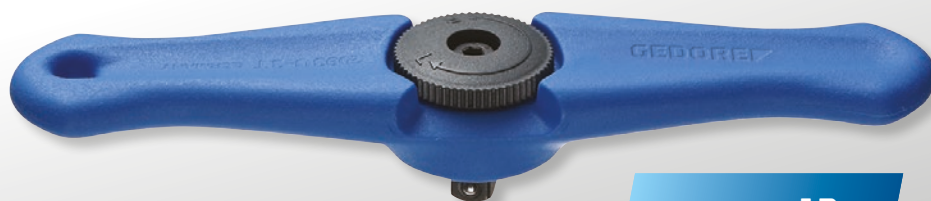

€27,¹³_{+ BTW}

- › Bijzonder geschikt voor werkzaamheden in kleine ruimtes
- › Tbv handbediende dopsleutels en hulpstukken met aandrijfvierkant vlg. DIN 3120 - C 6,3, ISO 1174 met kogelvergrendeling
- › Omschakelbaar met goed vast te pakken metalen schakelschijf



Code	Nr.	Aandrijfvierkant inch	Aandrijfvierkant mm	Terughaalhoek	Totale lengte mm	Gewicht kg
1791532	2093 U-3 T	1/4"	6,3	5°	141	0,065

3093 U-20 OMSCHAKELBARE RATEL 3/8"

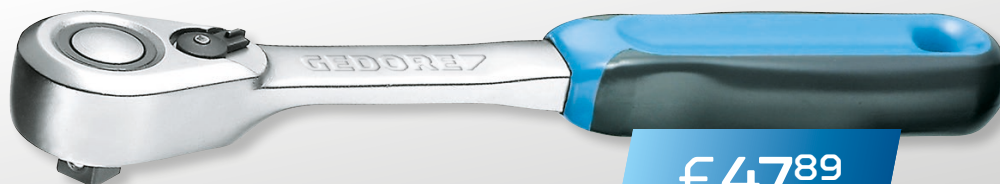

€47,⁸⁹_{+ BTW}

- › Tbv handbediende dopsleutels en hulpstukken met aandrijfvierkant vlg. DIN 3120 - C 10, ISO 1174 met kogelvergrendeling
- › Universeel gebruik in industrie en automotive, ook in krappe ruimten
- › Kleine, druppelvormige kop voor gebruik in de krapste ruimtes
- › Fijne vertanding (60 tanden), met schakelpal en drukknop-ontgrendeling



Code	Nr.	Aandrijfvierkant inch-maat	Aandrijfvierkant mm	Arbeidshoek	Lengte mm	Ratelkophoogte mm	Aantal tanden	Gewicht kg
1556800	3093 U-20	3/8"	10	6°	200	29,7	60	0,292

3093 U-3 OMSCHAKELBARE RATEL 3/8"



- > Tbv handbediende dopsleutels en hulpstukken met aandrijfvierkant vlg. DIN 3120 - C 10, ISO 1174 met kogelvergrendeling
- > Vooral geschikt voor werkzaamheden bij beperkte ruimte
- > Uitvoering volgens DIN 3122, ISO 3315
- > Met metalen schakelschijf, fijn vertand (72 tanden) en robuust

10 3/8"

Code	Nr.	Aandrijfvierkant inch-maat	Aandrijfvierkant mm	Arbeidshoek	Lengte mm	Ratelkophoogte mm	Aantal tanden	Gewicht kg
6237090	3093 U-3	3/8"	10	5°	200	33,5	72	0,244

1993 U-20 OMSCHAKELBARE RATEL 1/2"



- > Tbv handbediende dopsleutels en hulpstukken met aandrijfvierkant vlg. DIN 3120 - C 12,5, ISO 1174 met kogelvergrendeling
- > Uitvoering volgens DIN 3122, ISO 3315
- > Kleine, druppelvormige kop voor gebruik in de krapste ruimtes



Code	Nr.	Aandrijfvierkant inch-maat	Aandrijfvierkant mm	Arbeidshoek	Lengte mm	Ratelkophoogte mm	Aantal tanden	Gewicht kg
1436686	1993 U-20	1/2"	12,5	6°	275	37,5	60	0,536

1993 U-20 SK OMSCHAKELBARE RATEL 1/2"



- > Tbv handbediende dopsleutels met uitwendige 6-kant aandrijving, Nr. 19 SK
- > Bijzonder geschikt voor schroefdraadbouten in moeilijk toegankelijke ruimtes
- > Met inwendige zeskant aandrijving
- > Aanhaalmomenten conform DIN 3122 worden overtroffen
- > Fijne vertanding (60 tanden), met schakelpal

Code	Nr.	Arbeidshoek	Lengte mm	Ratelkophoogte mm	Aantal tanden	Gewicht kg
2219492	1993 U-20 SK	6°	275	21	60	0,51

1993 U-20 G OMSCHAKELBARE RATEL 1/2" met doorgezette steel



- > Tbv handbediende dopsleutels en hulpstukken met aandrijfvierkant vlg. DIN 3120 - C 12,5, ISO 1174 met kogelvergrendeling
- > Uitvoering volgens DIN 3122, ISO 3315
- > Fijne vertanding (60 tanden), met schakelpal en drukknoop-ontgrendeling



Code	Nr.	Aandrijfvierkant inch	Aandrijfvierkant mm	Terughaalhoek	Totale lengte mm	Ratelkophoogte mm	Aantal tanden	Gewicht kg
2746786	1993 U-20 G	1/2"	12,5	6°	270	37,5	60	0,54

1993 ALU-10
ALUMINIUM
OMSCHAKELBARE RATEL 1/2"
 heel licht



- > Tbv handbediende dopsleutels en hulpstukken met aandrijfvierkant vlg. DIN 3120 - C 12,5, ISO 1174 met kogelvergrendeling
- > Bijzonder licht, voor ergonomisch en moeiteloos werken
- > Uitvoering vergelijkbaar met DIN 3122, ISO 3315
- > Met verzonken omschakel-pal
- > Vergrendeling van de ratel in de middelste stand: bij het schakelen schakelt de ratel automatisch in de rechtsom- of linksom positie.



Code	Nr.	Aandrijfvierkant inch-maat	Aandrijfvierkant mm	Arbeidshoek	Lengte mm	Ratelkophoogte mm	Aantal tanden	Gewicht kg
6142700	1993 ALU-10	1/2"	12,5	7,5°	275	39	48	0,34

1993 TU-10
TELESCOPISCHE OMSCHAKELBARE
RATEL 1/2"



- > Lange hefboom voor een hoog aanhaalmoment, max. 600 Nm
- > Met drukknop-ontgrendeling
- > Tbv handbediende dopsleutels en hulpstukken met aandrijfvierkant vlg. DIN 3120 - C 12,5, ISO 1174 met kogelvergrendeling



Code	Nr.	Aandrijfvierkant inch-maat	Aandrijfvierkant mm	variabele lengte mm	Arbeidshoek	Aantal tanden	Gewicht kg
3041859	1993 TU-10	1/2"	12,5	400-600	7,5°	48	1,31

3293 U-2
OMSCHAKELBARE RATEL 3/4"



- > Tbv handbediende dopsleutels en hulpstukken met aandrijfvierkant vlg. DIN 3120 - D 20, ISO 1174, met stiftborging
- > Met schakel-schijf, fijnvertand en robuust



Code	Nr.	Aandrijfvierkant inch	Aandrijfvierkant mm	Terughaalhoek	Totale lengte mm	Ratelkophoogte	Gewicht kg
6278600	3293 U-2	3/4"	20	7,2°	500	60	1,435

19 DMU 183
DOPSLEUTELSET
 inclusief sleuteltang,
 18-delig

€239,⁵⁰
 + BTW



- > 1/2" dopsleutelset met cardanverlengstuk en sleuteltang maat 7 (0-42mm / 0-1.5/8")
- > Beproefde 1993 U-20 ratel en dopsleutels met zeskant UD profiel (10-32 mm)
- > Incl. beschermbecken voor sleuteltang voor oppervlaktevriendelijk vastgrijpen
- > Check-Tool inzet in compact kunststof doos met zichtvenster



Code	Nr.	Inhoud	Breedte mm	Hoogte mm	Diepte mm	-delig	Gewicht kg
3416321	19 DMU 183	19 Dopsleutel 10 12 13 15 16 17 18 19 22 24 27 30 32 1990 KR-5 Cardan-verlengstuk 1/2" 1993 U-20 Omschakelbare ratel 1/2" 183 7 TC Tangsleutel WK 19DM/IN19 L Box leeg EI-19 DMU 183 Schuimmodule leeg	360	70	190	18	3,1

19 SKU-20
DOPSLEUTELSET 1/2"
 14-delig



€225,²¹
 + BTW

- > Doppen nr. 19 SK voor schroef- en boutverbindingen
- > Robuuste ratel met omschakelpal en met binnenzeskantaandrijving, geringe hoogte
- > Fijne vertanding, terughaalhoek 6°

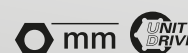

Code	Nr.	Inhoud	Breedte mm	Hoogte mm	Diepte mm	-delig	Gewicht kg
2521563	19 SKU-20	Ratel 1993 U-20 SK Dopsleutels 19 SK 10 11 12 13 14 15 16 17 18 19 21 22 24	320	55	132	14	1,7

VOOR DE KRAPSTE RUIMTES

C19 DOPPEN 1/2"

C profiel

vanaf

€5,71
+ BTW

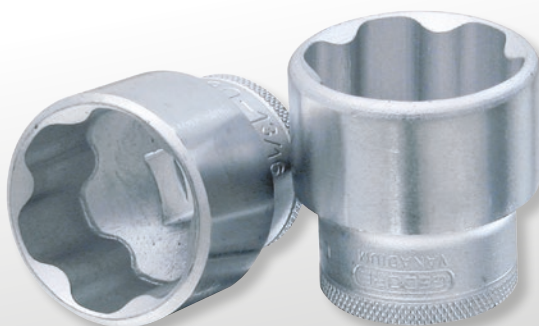

- > Handbediende doppen voor metrische en inch maat schroefverbindingen
- > In overeenstemming met DIN 3124

1/2" 12,5

Code	Nr.	Sleutelwijdte mm	Sleutelwijdte inch	Lengte mm	Gewicht kg	excl. BTW
3103889	C19 10	10	3/8"	38	0,055	5,71
3103897	C19 12	12		38	0,055	5,87
3103900	C19 13	13	1/2"	38	0,057	6,04
3103919	C19 15	15	19/32"	40	0,065	6,46
3103927	C19 16	16	5/8"	40	0,065	6,55
3103935	C19 17	17		40	0,073	6,80
3103943	C19 18	18	11/16"	40	0,061	6,97
3103951	C19 19	19	3/4"	40	0,078	7,05
3103978	C19 22	22		41,5	0,099	8,06
3103986	C19 24	24	15/16"	41,5	0,124	8,14
3103994	C19 27	27	1.1/16"	41,5	0,145	10,41
3104001	C19 30	30	1.3/16"	43	0,175	11,17
3104028	C19 32	32	1.1/4"	43	0,189	11,34

1990 KR-10 CARDAN-VERLENGSTUK 1/2"



€18,06
+ BTW

- > Met kogelkop
- > Tbv handbediende dopsleutels met aandrijfvierkant DIN 3120, ISO 1174, met kogelvergrendeling
- > Maakt zwenken tot 18° mogelijk
- > Belastbaarheid max. 230 Nm

12,5 1/2"

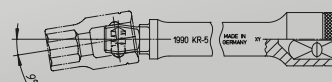

Code	Nr.	Aandrijfvierkant inch	Aandrijfvierkant metrisch	Lengte mm	Gewicht kg
6366570	1990 KR-10	1/2"	12,5	250	0,345

19 BMC 20

DOPSLEUTELSET 1/4"+1/2"

69-delig



- > Basisuitrusting in zowel 1/4" als 1/2"
- > De omkeerbare ratels hebben een 2-componenten handgreep, omkeerbare hendel en drukkнопontgrendeling, waarmee je comfortabel, snel en veilig kunt werken
- > Afhankelijk van de sleutelwijdte kunnen de dopsleutels tot 375 mm worden verlengd.
- > Incl. praktische Check-Tool-inlay

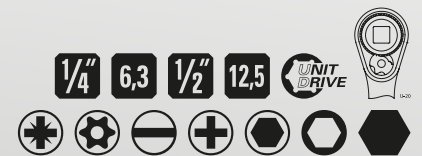

Code	Nr.	Inhoud	Breedte mm	Hoogte mm	Diepte mm	-delig	Gewicht kg
3108902	19 BMC 20	Ratels 1/4" 1/2" Omschakelbare ratel 1/4" 2093 U-20 Omschakelbare ratel 1/2" 1993 U-20 Dopsleutels 1/4" 1/2" Zeskant dopsleutels 1/4" 4 4,5 5 5,5 6 7 8 9 10 11 12 13 14 mm Zeskant dopsleutels 1/2" 15 16 17 18 19 21 22 24 27 30 32 mm Zeskant dopsleutels lang 1/2" SW 10 13 17 19 mm Bits 1/4", Binnenzeskant 2 3 4 5 6 8 mm TX; met boring T10 T15 T20 T25 T27 T30 T40 Sleuf 4 5,5 6,5 8 mm, Kruiskop PH 1 2 3 Kruiskop PZ 1 2 3, Multi-tand XZN M4 M5 M6 M8 Toebehoren 1/4" 1/2" Verlengstuk 1/4" 50 100 mm Adapter 1/4" x 1/4", Bit-Houder 1/4" T-handgreep 1/4" Cardangewricht 1/4" Verlengstuk 1/2" 125 250 mm Cardangewricht 1/2" T-handgreep 1/2"	460	86	355	69	5,7

S 2032-05

ADAPTERSET

1/4" - 3/4"

5-delig



- > Met verloopstukken van 1/4" tot 3/4"
- > Let op de maximale belastbaarheid van de aandrijfviervakten rand volgens DIN 3123, ISO 3316



Code	Nr.	Inhoud	Lengte mm	Breedte mm	Hoogte mm	-delig	Gewicht kg
1729071	S 2032-05	Verloopstuk 2030 1/4" - 3/8" (max. 62 Nm) Verloopstuk 3019 3/8" - 1/2" (max. 202 Nm) Verloopstuk 1932 1/2" - 3/4" (max. 512 Nm) Verloopstuk 3020 3/8" - 1/4" (max. 62 Nm) Verloopstuk 1930 1/2" - 3/8" (max. 202 Nm)	134	51	51	5	0,34

XX90 M
VERLENGSTUK 3/8"

met magneet

vanaf **€21,67**
+ BTW

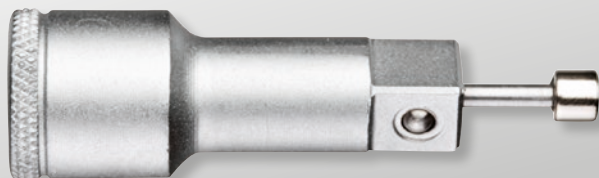
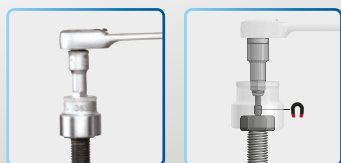

- > Tbv. handbediende dopsleutels met doorsteekboring en aandrijfviertkant vlg. DIN 3120, ISO 1174, met kogelvergrendeling
- > De verend geplaatste vasthoudmagneet houdt de bouten of moeren zo in de dop vast dat ze er niet uit kunnen vallen
- > Het magnetische veld van de houdermagneet houdt schroeven en moeren zonder rechtstreeks contact centrisch in de dopsleutel

10 **3/8"**

Code	Nr.	vierkante inch	Aandrijving vierkant metrisch	Lengte mm	Gewicht kg	excl. BTW
2697920	1990 M	1/2"	12,5	81,5	0,11	22,60
2960060	3090 M	3/8"	10	65	0,065	21,67

IN 19-009
DOPSLEUTEL-
SCHROEVEN-
DRAAIERSET 1/2"

9-delig

€90,67
+ BTW



- > Dopsleutelschr. dr.set 1/2" voor binnenzeskantschroeven van 4 - 14 mm

12,5 **1/2"**

Code	Nr.	Inhoud	Breedte mm	Hoogte mm	Diepte mm	-delig	Gewicht kg
3014444	IN 19-009	IN 19 4, IN 19 L 5-90 6-90 7-140 8-140 9-140 10-140 12-140 14-140	360	70	190	9	1,9

D 20 KMU-20
DOPSLEUTELSET 1/4"

37-delig



€116,81
+ BTW

- > Met gesmede, geharde 12-kant UD-Profiel dopsleutels, voor handgebruik
- > Met robuuste, omschakelbare ratel, met schakelpal en drukknoop-ontgrendeling

6,3 **1/4"** **6,3** **1/4"** mm

Code	Nr.	Inhoud	Breedte mm	Hoogte mm	Diepte mm	-delig	Gewicht kg
1822373	D 20 KMU-20	Ratel 2093 U-20 Dopsleutels en bits D 20 4 5 6 7 8 9 10 11 12 13, 680 4 5,5 6,5, 685 3 4 5 6, 685 X 5 6 8 687 TX T10 T15 T20, T25 T27 T30 T40, 690 1 2, 690 PZD 1 2 3 Accessoires 1/4" verlengstuk 2090-4, 620, 1/4" multihandgreep 676, 699	202	38	119	37	0,712

D 20 MOT
GEREEDSCHAPSSET 1/4"
TBV MOTORFIETSEN
 30-delig



€116,81
 + BTW

6,3 1/4" 6,3 1/4" mm

- > Speciaal geselecteerde gereedschappen in metrische maten tbv „eerste hulp“ bij motorfietsen
- > Omschakelbare T-greepratel en cardanverlengstuk voor moeilijk bereikbare plaatsen
- > Incl. doppen en bits voor een breed scala aan toepassingen

Code	Nr.	Inhoud	Breedte mm	Hoogte mm	Diepte mm	-delig	Gewicht kg
2190281	D 20 MOT	Ratel 2093 U-3 T Dopsleutels en bits D 20 8 9 10 11 12 13 14 685 3 4 5 6 8 10, 687 TX T10 T15 T20 T25 T27 T30 T40 690 1 2 3, 680 4 6,5 Accessoires 1/4" Verlengstuk KR-4, 1/4" Verlengstuk 2090-6 Cardangewricht 2095, 620	123	38	95	30	0,572

30 GMU
DOPSLEUTELSET 3/8"
 17-delig

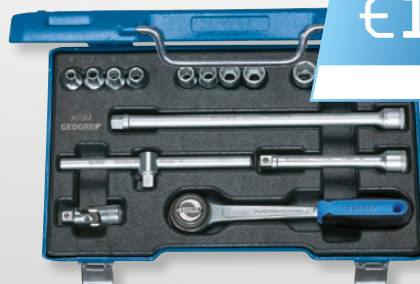
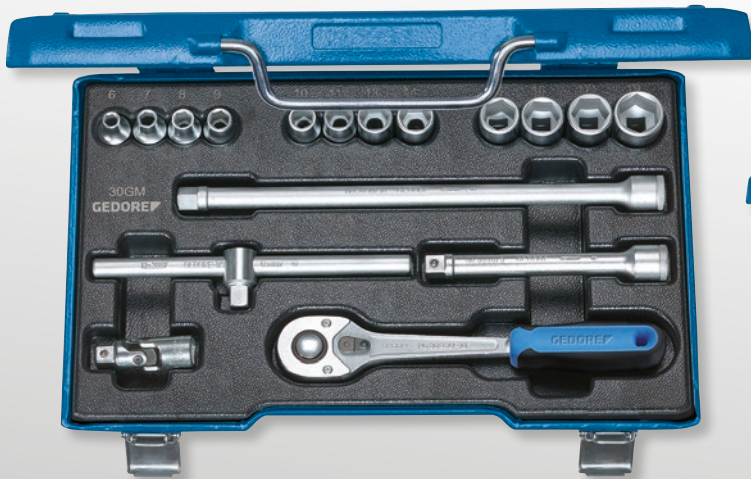

vanaf
€197,48
 + BTW

- > 3/8"-doppen met 6-kant UD-profiel (nr. 30)
- > Set U-3 met extra fijn vertande omschakelbare ratel
- > Set U-10 met robuuste omschakelbare ratel met schakelpal

mm
10 3/8"

Code	Nr.	Inhoud	Breedte mm	Hoogte mm	Diepte mm	-delig	Gewicht kg	excl. BTW
6235710	30 GMU-10	Ratel 3093 U-10 Dopsleutels en bits 30 6 7 8 9 10 11 13 14 15 16 17 19 Accessoires 3/8" Schuifgreep 3087 3/8" Verlengstuk 3090-5-10 3/8" Cardangewricht 3095	320	55	210	17	2,6	197,48
6235980	30 GMU-3	Ratel 3093 U-3 Dopsleutels 30 6 7 8 9 10 11 13 14 15 16 17 19 Accessoires 3/8" Schuifgreep 3087 3/8" Verlengstuk 3090-5-10 3/8" Cardangewricht 3095	320	55	210	17	2,6	198,32

19 DMU-20

DOPSLEUTELSET 1/2"

15-delig



- > Met handbediende zeskant UD profiel doppen
- > Met robuuste, omschakelbare ratel, met schakelpal en drukknoop-ontgrendeling
- > Met cardan-verlengstuk, maakt zwenken tot 15° mogelijk

€171,43 + BTW



Code	Nr.	Inhoud	Breedte mm	Hoogte mm	Diepte mm	-delig	Gewicht kg
3014347	19 DMU-20	Ratel 1993 U-20 Dopsleutels 19 10 12 13 15 16 17 18 19 22 24 27 30 32 Accessoires 1/2" Verlengstuk 1990 KR-10	360	70	190	15	2,899

19 JMU-3

DOPSLEUTELSET 1/2"

19-delig

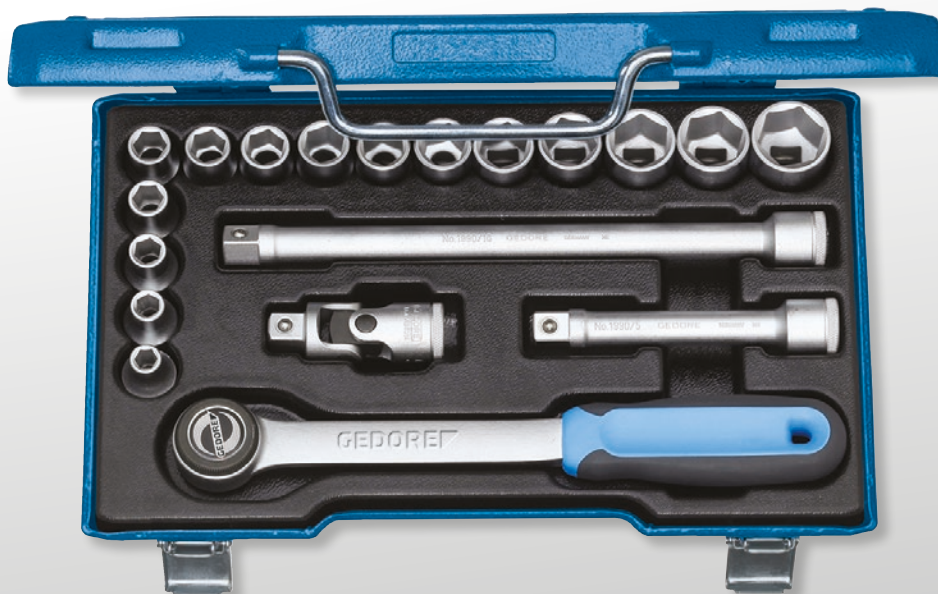

- > Met handbediende zeskant UD profiel doppen
- > Met extra fijn vertande omschakelbare ratel, terughaalhoek 5°

€206,72 + BTW



Code	Nr.	Inhoud	Breedte mm	Hoogte mm	Diepte mm	-delig	Gewicht kg
2682842	19 JMU-3	Ratel 1993 U-3 Dopsleutels 19 8 9 10 11 12 13 14 15 16 17 18 19 21 22 24 Accessoires 1/2" Verlengstuk 1990-5-10 Cardangewricht 1995	320	55	210	19	3,7

D 19 IMU-10

DOPSLEUTELSET 1/2"

27-delig



- > Met gesmede, geharde, handbediende 12-kant doppen met UD-profiel (nr. D 19)
- > Met robuuste, omschakelbare ratel, met schakelpal en drukknoopontgrendeling

12,5 1/2" UNIT DRIVE mm

Code	Nr.	Inhoud	Breedte mm	Hoogte mm	Diepte mm	-delig	Gewicht kg
6140090	D 19 IMU-10	Ratel 1993 U-10 T Dopsleutels D 19 10 11 12 13 14 15 17 19 22 24 27 30 IN 19 5 6 7 8 10 12 14, IS 19 8 10, ICS 19 2 3 Accessoires 1/2" Verlengstuk 1990-5-10, Cardangewricht 1995	425	55	277	27	6,8

19 V20U-20

DOPSLEUTELSET 1/4"+1/2"

81-delig



- > 1/4" + 1/2" doppen
- > Met robuuste, omschakelbare ratel, met schakelpal en drukknoopontgrendeling

mm UNIT DRIVE
12,5 1/2" 6,3 1/4"
6,3 1/4" 8 5/16"

Code	Nr.	Inhoud	Breedte mm	Hoogte mm	Diepte mm	-delig	Gewicht kg
1550691	19 V20 U-20	Ratel 1/2" 1993 U-20, 1/4" 2093 U-20 Dopsleutels 1/2", 19 10 11 12 13 14 15 16 17 18 19 21 22, 24 27 30 32 36 1/4" UD-profiel D 20 4 5 5,5 6 7 8 9 10 11 12 13 680 4 4,5 5,5 6,5 685 2 2,5 3 4 5 6 8, 685 X 5 6 8 687 TX T10 T15 T20 T25 T27 T30 T40 690 1 2 3, 690 PZD 1 2 3 885 3 4 5 6 8 10, 885 X 5 6 8 10 12 887 TX T27 T30 T40 T45 T50 Accessoires 1/2" Verlengstuk 1990-5-10, 1/4" Verlengstuk 2090-4 1/4" Multi-greep 676, 1/4" Cardangewricht 2095 620, 699, KB 819	425	57	280	81	6,3

32 E
DOPSLEUTELSET 3/4"
 14-delig



- > 3/4"-doppen met 6-kant UD-profiel (nr. 32)
- > Set U-2 met fijnvertande omschakelbare ratel

vanaf

€342,02
 + BTW



Code	Nr.	Inhoud	Breedte mm	Diepte mm	-delig	Gewicht kg	excl. BTW
6280180	32 EMZ	Ratel 3293 Z-94 Dopsleutels 32 22 24 27 30 32 36 38 41 46 50 Accessoires Schuifgreep 3287 3/4" Verlengstuk 3290-8-16	525	73	14	11,4	351,26
6280340	32 EMU-2	Ratel 3293 U-2 Dopsleutels 32 22 24 27 30 32 36 38 41 46 50 Accessoires Schuifgreep 3287 3/4" Verlengstuk 3290-8-16	525	73	14	11,6	342,02

D 30 GMU-3
DOPSLEUTELSET 3/8"
 17-delig

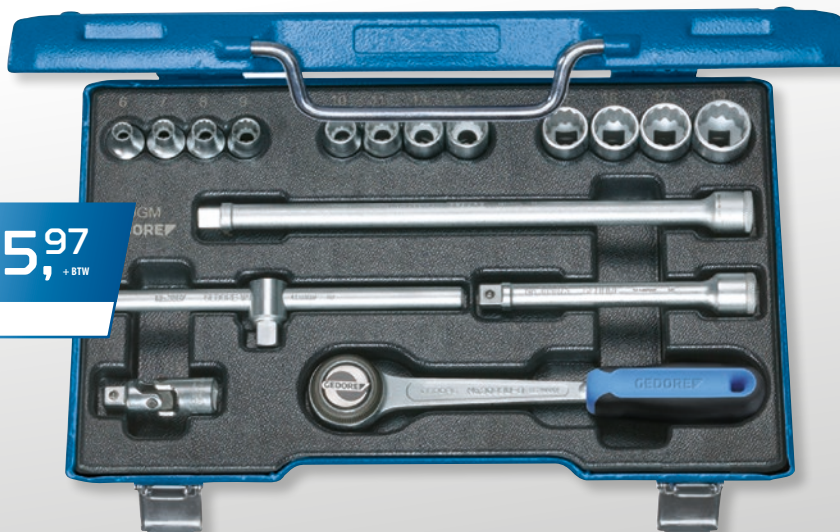

€215,97
 + BTW

- > Met gesmede, geharde, handbediende 12-kant doppen met UD-profiel (nr. D 30)
- > Set U-3 met extra fijn vertande omschakelbare ratel, 72 tanden



Code	Nr.	Inhoud	Breedte mm	Hoogte mm	Diepte mm	-delig	Gewicht kg
6240200	D 30 GMU-3	Ratel 3093 U-3 Dopsleutels D 30 6 7 8 9 10 11 13 14 15 16 17 19 Accessoires 3/8" schuifgreep 3087 3/8" Verlengstuk 3090-5-10 3/8" Cardangewricht 3095	320	55	210	17	2,7

NIEUW

SLAGMOERDOPSLEUTELSET VOOR SW 10 - 27

10 slagmoerdopsleutels, geschikt voor alle gangbare pneumatische en elektrische schroefmachines.

De **10-delige slagmoerdopsleutelset 1/2" K 19 L-010** van GEDORE is in combinatie met handgereedschap of een slagmoersleutel geschikt voor reparatie- en montagewerkzaamheden. Voor elke situatie toegerust - de uitgebreide set in SW 10-27 omvat elke gangbare sleutelwijdte. De doppen zijn niet alleen geschikt voor handmatig gebruik, maar kunnen ook worden gebruikt met een slagmoersleutel. Overzichtelijke markeringen in de koffer geven de desbetreffende sleutelwijdte aan, zodat alles netjes op zijn plaats kan blijven. Het geheel wordt geleverd in een compacte kunststof doos.



Slagmoerdopsleutelset 1/2" 10-delig - K 19 L-010

1 UITGEBREIDE
10-DELIGE SET

2 VOOR MACHINAAL
EN HANDMATIG GEBRUIK

3 OVERZICHTELIJKE
MARKERING VAN DE
SLEUTELWIJDTES IN
DE KOFFER



**SCHROEVEN
MET POWER**

K 19 L-010
SLAGMOERDOPSLEUTELSET 1/2"
 lang, 10-delig

- > 10-delige set, die de gangbare sleutelwijdtes omvat
- > Ook dieper liggende schroeven kunnen worden bereikt zonder extra verlengstuk
- > Geschikt voor machinaal en handmatig gebruik
- > Overzichtelijke markering van de sleutelwijdtes in de koffer
- > In compacte kunststof doos

€100,00
 + BTW



Code	Nr.	Inhoud	Breedte mm	Hoogte mm	Diepte mm	-delig	Gewicht kg
3459195	K 19 L-010	1/2" Slagmoerdopsleutels 6-kant lang, 10 13 16 17 18 19 21 22 24 27	360	60	140	10	2,97

K 19-015
SLAGMOERDOPS-LEUTELSET 1/2"
 15-delig

- > Uitgebreide 1/2"-slagmoerdopsleutelset, SW 10 - 30
- > Overzichtelijke markering van de sleutelwijdtes in de koffer
- > Geschikt voor machinaal en handmatig gebruik
- > In compacte kunststof doos

€83,19
 + BTW



Code	Nr.	Inhoud	Breedte mm	Hoogte mm	Diepte mm	-delig	Gewicht kg
3459187	K 19-015	1/2" Slagmoerdopsleutels 6-kant, 10 11 12 13 14 15 16 17 18 19 21 22 24 27 30	260	60	146	15	2,14

K 32-008
SLAGMOERDOPS-LEUTELSET 3/4"
 8-delig

- > Basisset 3/4"-slagmoer-doppen in de meest gangbare maten van SW 24 - 41
- > Overzichtelijke markering van de sleutelwijdtes in de koffer
- > Geschikt voor machinaal en handmatig gebruik
- > In compacte kunststof doos

€91,60
 + BTW



Code	Nr.	Inhoud	Breedte mm	Hoogte mm	Diepte mm	-delig	Gewicht kg
3459209	K 32-008	3/4" Slagmoerdopsleutels 6-kant, 24 27 30 32 36 41 Borgring Borgstift	285	80	221	8	3,36

K 19-028
**SLAGMOER-
 DOPSLEUTEL-
 SET 1/2"**
 5-delig

€40,⁶⁶
 + BTW



- > 5 schroevendraaierinzetstukken geschikt voor alle gangbare pneumatische en elektrische schroevendraaiers
- > Met haakse aandrijving volgens DIN 3121 - G 12,5, ISO 1174

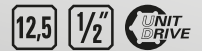

Code	Nr.	Inhoud	Breedte mm	Hoogte mm	Diepte mm	-delig	Gewicht kg
1646923	K 19-028	10 13 17 19 24	215	50	120	5	0,749

K 19-007
**SLAGMOER-
 DOPSLEUTEL-
 SET 1/2"**
 7-delig

€45,¹²
 + BTW



- > 6 slagmoer-dopsleutels, geschikt voor alle gangbare pneumatische en elektrische schroefmachines
- > Met binnenaandrijfvierkant volgens DIN 3121 - G 12,5, ISO 1174
- > 1 slagmoer-dopsleutelverlengstuk 75 mm met kogelborging bij het vierkant
- > Oppervlak gefosfateerd

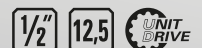

Code	Nr.	Inhoud	Breedte mm	Hoogte mm	Diepte mm	-delig	Gewicht kg
3437426	K 19-007	1/2" Slagmoerdopsleutels 6-kant, 10 13 17 19 21 24 1/2" Slagmoerverlengstuk KS, 75 mm	215	50	120	7	1,1

K 19 LS-004
**SLAGMOERDOPSLEU-
 TELSET 1/2"**
 4-delig

€63,²⁷
 + BTW



- > 4 slagmoer-dopsleutels met beschermhuls, 6-kant, lang model
- > Machinaal bediend, geschikt voor alle gangbare pneumatische en elektrische schroefmachines
- > Met binnenaandrijfvierkant volgens DIN 3121 - G 12,5, ISO 1174
- > Dunwandig om de lichtmetalen velgen te beschermen



Code	Nr.	Inhoud	Langte mm	-delig	Gewicht kg
2790831	K 19 LS-004	K 19 LS 17 19 21 22	121	4	0,98

STERKE KRACHTPATSER

i IMPACT-FIX-BORGING

UW VOORDELEN

- ingebouwde, verliesveilige borging met twee stiften, inclusief ring
- een „plus“ van GEDORE - voor meer veiligheid op de werkplek
- met name ideaal voor werk in gevoelige zones, waar verliesveiligheid, procesveiligheid en strenge arbo-regels van toepassing zijn
- voorbeelden: bovengrondse leidingen, windenergie-installaties, machinebouw of in de automotive-sector



- zeer veilig en extreem afgestemd op de praktijk en toch zeer eenvoudig te gebruiken
- dubbele ringgroef voor eenvoudig verschuiven van de ring
- minimalisering van letselrisico's ten opzichte van gebruikelijke systemen Bij scheuren van de borgring wordt geen borgstift uit de draaiende dopsleutel geslingerd
- juist daar waar grote krachten worden uitgeoefend, is de correcte en veilige borging tussen dopsleutel en aandrijfgereedschap een belangrijke basis voor een goede schroefverbinding
- gebruikelijke praktijk: vaak wordt de lastige en omslachtige montage van de losse borgstift en ring gewoon achterwege gelaten of vergeten, resp. stift en ring zijn niet meer terug te vinden.
- met de IMPACT-FIX-borging die in de dopsleutel is geïntegreerd, is het samenbouwen van drie elementen (dop, stift en ring) overbodig. De borgstiften en ringen zijn altijd bevestigd aan de dop (3 in 1). De stiften worden door het vastzetten van de ring automatisch in de boringen van de aandrijvierkant gedrukt.

EENVOUDIG IN GEBRUIK ...

Dubbele ringgroef voor het eenvoudig verschuiven van de borging over de twee ingebouwde borgstiften.

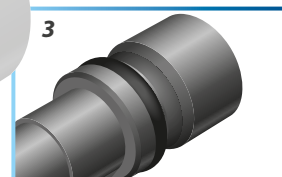
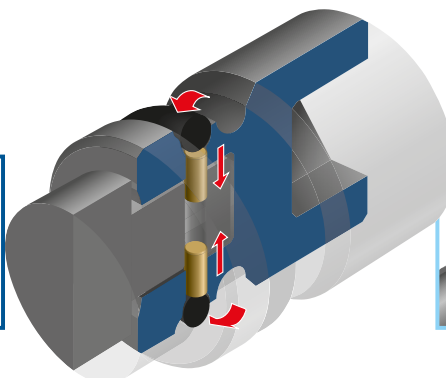
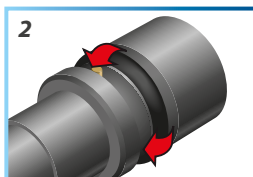
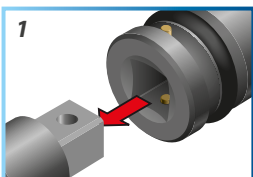

K 32 S

SLAGMOER-DOPSLEUTEL 3/4" MET IMPACT-FIX BORGING

6-kant UD-profiel

€15,⁸⁷
+ BTW

vanaf



- > Met name ideaal voor werkzaamheden in kwetsbare omgevingen waar verliesveiligheid, procesveiligheid en arbeidsveiligheid aan de orde van de dag zijn
- > Machinaal bediend, geschikt voor alle gangbare pneumatische en elektrische schroefmachines
- > Gepatenteerd
- > Geïntegreerde veerstiftborging garandeert eenvoudig en veilig gebruik



Code	Nr.	Sleutelwijdte mm	Dopsleutel-lengte mm	Dopsleutel-Ø 1 mm	Dopsleutel-Ø 2 mm	Inzet-diepte mm	Gewicht kg	excl. BTW
2734060	K 32 S 17	17	45,0	31,1	44,0	7,0	0,4	15,87
2734079	K 32 S 18	18	45,0	32,4	44,0	8,4	0,42	16,29
2734095	K 32 S 19	19	45,0	33,6	44,0	8,4	0,4	16,71
2734176	K 32 S 22	22	46,0	37,4	44,0	9,8	0,4	17,22
2734184	K 32 S 24	24	46,0	38,9	44,0	11,2	0,34	17,72
2734206	K 32 S 27	27	48,0	43,6	44,0	12,6	0,4	18,06
2734214	K 32 S 30	30	52,0	47,4	44,0	14,0	0,4	18,82
2734230	K 32 S 32	32	52,0	49,9	44,0	15,4	0,4	20,83
2734257	K 32 S 33	33	54,0	51,0	44,0	15,4	0,4	23,94
2734265	K 32 S 34	34	54,0	52,4	44,0	15,4	0,4	26,21
2734273	K 32 S 36	36	56,0	54,9	44,0	16,8	0,5	27,13
2734281	K 32 S 38	38	59,0	57,0	44,0	16,8	0,5	28,06
2734303	K 32 S 41	41	59,0	61,1	44,0	18,9	0,56	31,17

K 32 SL

SLAGMOER-DOPSLEUTEL 3/4" MET IMPACT-FIX BORGING

6-kant UD-profiel, lange vorm

€23,⁵²
+ BTW

vanaf



- > Met name ideaal voor werk in een gevoelige omgeving, waar verliesveiligheid, procesveiligheid en strenge arbo-regels van toepassing zijn
- > Machinaal bediend, geschikt voor alle gangbare pneumatische en elektrische schroefmachines
- > Gepatenteerd
- > Geïntegreerde veerstiftborging garandeert eenvoudig en veilig gebruik

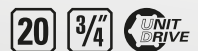

Code	Nr.	Sleutelwijdte mm	Dopsleutel-lengte mm	Dopsleutel-Ø 1 mm	Dopsleutel-Ø 2 mm	Inzet-diepte mm	Gewicht kg	excl. BTW
2734311	K 32 SL 17	17	90,0	31,1	44,0	7,0	0,56	23,52
2734338	K 32 SL 19	19	90,0	32,4	44,0	8,4	0,6	23,94
2734346	K 32 SL 21	21	90,0	36,1	44,0	9,8	0,6	25,12
2734354	K 32 SL 22	22	90,0	37,4	44,0	9,8	0,62	26,21
2734362	K 32 SL 24	24	90,0	39,9	44,0	11,2	0,62	27,13
2734370	K 32 SL 27	27	90,0	43,5	44,0	12,6	0,6	28,06
2734389	K 32 SL 30	30	90,0	47,4	44,0	14,0	0,6	34,36
2734397	K 32 SL 32	32	90,0	49,9	44,0	15,4	0,7	36,63
2734400	K 32 SL 33	33	90,0	51,0	44,0	15,4	0,8	40,66
2734427	K 32 SL 36	36	90,0	54,9	44,0	16,8	0,8	41,59
2734435	K 32 SL 41	41	90,0	61,1	44,0	18,9	0,98	45,20

K 21 S

SLAGMOER-DOPSLEUTEL 1" MET IMPACT-FIX BORGING

6-kant UD-profiel

€26,⁰⁴
+ BTW

vanaf



- > Met name ideaal voor werk in een gevoelige omgeving, waar verliesveiligheid, procesveiligheid en strenge arbo-regels van toepassing zijn
- > Machinaal bediend, geschikt voor alle gangbare pneumatische en elektrische schroefmachines
- > Gepatenteerd
- > Geïntegreerde veerstiftborging garandeert eenvoudig en veilig gebruik



Code	Nr.	Sleutelwijdte mm	Dopsleutel-lengte mm	Dopsleutel-Ø 1 mm	Dopsleutel-Ø 2 mm	Inzet-diepte mm	Gewicht kg	excl. BTW
2734443	K 21 S 22	22	55,0	40,4	54,0	9,8	0,6	26,04
2734451	K 21 S 24	24	55,0	42,9	54,0	11,2	0,6	27,13
2734478	K 21 S 27	27	55,0	46,7	54,0	12,6	0,6	27,55
2734486	K 21 S 30	30	57,0	50,4	54,0	14,0	0,6	28,23
2734494	K 21 S 32	32	57,0	52,9	54,0	15,4	0,6	28,73
2734508	K 21 S 33	33	57,0	54,0	54,0	15,4	0,6	32,09
2734516	K 21 S 34	34	57,0	55,4	54,0	15,4	0,6	32,34
2734524	K 21 S 36	36	60,0	57,9	54,0	16,8	0,68	33,44
2734540	K 21 S 38	38	64,0	60,4	54,0	16,8	0,7	37,55
2734559	K 21 S 41	41	64,0	64,2	54,0	18,9	0,7	37,97
2734567	K 21 S 42	42	64,0	65,4	54,0	18,6	0,7	41,17
2734575	K 21 S 46	46	69,0	70,4	54,0	21,0	0,7	41,59
2734583	K 21 S 50	50	72,0	75,4	54,0	23,1	0,8	46,97
2734591	K 21 S 55	55	76,0	81,7	54,0	25,2	0,8	50,58
2734605	K 21 S 60	60	82,0	87,9	54,0	27,3	0,8	56,97
2734613	K 21 S 65	65	85,0	94,2	54,0	29,4	0,9	85,71
2734621	K 21 S 70	70	88,0	100,4	54,0	31,5	0,9	101,68
2734648	K 21 S 75	75	92,0	106,0	54,0	33,6	0,9	113,45
2734656	K 21 S 80	80	97,0	113,0	54,0	36,4	1	123,53

K 21 SL

SLAGMOER-DOPSLEUTEL 1" MET IMPACT-FIX BORGING

6-kant UD-profiel, lange vorm

€41,¹⁷
+ BTW

vanaf



- > Met name ideaal voor werk in een gevoelige omgeving, waar verliesveiligheid, procesveiligheid en strenge arbo-regels van toepassing zijn
- > Machinaal bediend, geschikt voor alle gangbare pneumatische en elektrische schroefmachines
- > Gepatenteerd
- > Geïntegreerde veerstiftborging garandeert eenvoudig en veilig gebruik



Code	Nr.	Sleutelwijdte mm	Dopsleutel-lengte mm	Dopsleutel-Ø 1 mm	Dopsleutel-Ø 2 mm	Inzet-diepte mm	Gewicht kg	excl. BTW
2734664	K 21 SL 22	22	100,0	40,4	54,0	9,8	0,6	41,17
2734672	K 21 SL 24	24	100,0	42,9	54,0	11,2	0,6	41,59
2734680	K 21 SL 27	27	100,0	46,7	54,0	12,6	0,6	45,20
2734699	K 21 SL 30	30	100,0	50,4	54,0	14,0	0,8	47,89
2734702	K 21 SL 32	32	100,0	52,9	54,0	15,4	0,8	49,24
2734710	K 21 SL 33	33	100,0	54,0	54,0	15,4	0,8	49,49
2734729	K 21 SL 34	34	100,0	55,4	54,0	15,4	1	49,74
2734737	K 21 SL 36	36	100,0	57,9	54,0	16,8	1	50,58
2734745	K 21 SL 38	38	100,0	60,4	54,0	16,8	1,14	57,81
2734753	K 21 SL 41	41	100,0	64,2	54,0	18,9	1,28	59,66
2734761	K 21 SL 46	46	100,0	70,4	54,0	18,9	1,42	74,11

PRECISIEMOMENTSLEUTEL IN INDUSTRIËLE KWALITEIT

De TORCOFIX is een momentsleutel die voor de gebruiker eenvoudig in te stellen en te bedienen is. Intuïtieve instelling via de draaigreep, vergrendeling via het uiteinde van de greep. Met zijn aangepaste nauwkeurigheid van +/- 3% van de afleeswaarde heeft de TORCOFIX wel iets van een Zwitsers uurwerk.

De **TORCOFIX TF-K/TF-SE** van GEDORE biedt de gebruiker aanzienlijke voordelen voor een optimale handling. Het Torcofix-assortiment biedt momentsleutels in het aanhaalbereik van 1-850 Nm. Het aanhaalmoment wordt intuïtief ingesteld met de draaigreep en vergrendeld met het uiteinde van de greep. Dankzij de grip-uitsparingen aan beide zijden kan de sleutel bij het instellen van het aanhaalmoment optimaal worden tegengehouden. De dubbele

schaalverdeling met Nm en lbf-ft bevindt zich voor een betere afleesbaarheid onder een kijkvenster met vergrootglaseffect. De ergonomische greep zorgt voor een gecentreerde handpositie en optimale krachtoverbrenging; het stopsignaal is duidelijk te voelen en te horen. Dankzij de robuuste, gelakt stalen buisconstructie en het zeer nauwkeurige interne mechanisme overtreft de TORCOFIX de hoge eisen van grote en kleine bedrijven.



Momentsleutel Torcofix 1-850 Nm - TF-K/TF-SE

1

GECONTROLEERD
AANDRAAIEN
VAN 1-850 NM

2

MOMENTEN MAKKELIJKER IN TE
STELLEN DANKZIJ GRIP-
UITSPARINGEN AAN BEIDE ZIJDEN

3

ERGONOMISCHE
GREEPVORM

4

POSITIE VAN DE
SCHAALVERDELING LEIDT
TOT BETERE
AFLEESBAARHEID



NAUWKEURIG
INSTELBAAR -
GECONTROLEERD
VEILIG!

TF-K MOMENTSLEUTEL TORCOFIX TF-K

1-850 Nm / 0,75-630 lbf·ft

- > Gecontroleerde schroefverbinding in het bereik 1 - 850 Nm / 0,75 - 630 lbf·ft
- > Inclusief herleidbaar testcertificaat (DIN EN ISO 6789-2:2017)
- > Tbv het gecontroleerd rechts- en linkom aanhalen (vierkant omsteken voor het veranderen van de richting)
- > Nieuwe ergonomische handgreep, gevormd volgens de natuurlijke grijphouding van de hand
- > Verticale opstelling van de schaalverdeling, dus geschikt voor links- en rechtshandige gebruikers.
- > Instelmarkering direct boven de schaal, voorkomt afleesfouten (parallaxfout)
- > Eenheidsopschrift geïntegreerd in de schaalverdeling en ook beschermd tegen vuil door kijkvenster



223 - 1.390 mm



Code	Nr.	Type	Aandrijf- vierkant inch	Aandrijf- vierkant metrisch mm	Nonius	Nm	Lengte mm	Kopbreedte mm	Kophoogte mm	Gewicht kg	excl. BTW
3288226	TF-K5	Paddenstoelkop	1/4"	6,3	0,25	1-5	223	35,0	25,3	0,33	143,70
3288234	TF-K25	Paddenstoelkop	1/4"	6,3	1	5-25	273	35,0	25,3	0,38	146,22
3288242	TF-K50	Paddenstoelkop	3/8"	10	2,5	10-50	303	35,0	25,3	0,42	150,42
3278379	TF-K100	Paddenstoelkop	1/2"	12,5	5	20-100	400	44,0	36	0,97	152,94
3278387	TF-K200	Paddenstoelkop	1/2"	12,5	10	40-200	495	44,0	36	1,18	161,34
3278395	TF-K300	Paddenstoelkop	1/2"	12,5	10	60-300	585	46,0	36	1,37	197,48
3278409	TF-K400	Doorsteekvierkant	3/4"	20	10	80-400	690	62,5	31	1,93	333,61
3278492	TF-K550	Doorsteekvierkant	3/4"	20	10	110-550	965	69,0	31	3,6	528,57
3278514	TF-K850	Doorsteekvierkant	3/4"	20	10	250-850	1.390	69,0	31	4,8	703,36

TF-SE MOMENTSLEUTEL TORCOFIX SE

5-400 Nm / 3,7-300 lbf·ft

- > Voor gecontroleerd rechtsom en linksom aanhalen (wissel van inbrenggereedschap voor verandering van richting)
- > Gecontroleerd aandraaien van schroeven in het bereik van 5 - 400 Nm / 3,7 - 300 lbf·ft
- > Incl. herleidbaar testcertificaat (DIN EN ISO 6789-2:2017)
- > Nieuw ergonomisch handvat, gevormd naar de natuurlijke greeppositie van de hand
- > Verticale uitlijning van de schaalverdeling, draaimomentinstelling dus geschikt voor links- en rechtshandigen
- > Schaalmarkering direct boven de schaal geplaatst, voorkomt afleesfouten (parallaxfouten)



€116,81
+ BTW

261,5 - 657 mm

vanaf

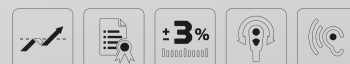

Code	Nr.	Rechthoek- aandrijfopname	Nm	Schaalverdeling Nm	Schaalring Nm	Totale lengte mm	Kalibratielengte	Steekmaat mm	Gewicht kg	excl. BTW
3288196	TF-SE25	9 x 12 mm	5-25	1	0,1	261,5	261,5	17,5	0,3	116,81
3288218	TF-SE50	9 x 12 mm	10-50	2,5	0,25	291,5	236,5	17,5	0,35	125,21
3278522	TF-SE100	9 x 12 mm	20-100	5	0,5	378	310,3	17,5	0,77	134,45
3278530	TF-SE150	9 x 12 mm	30-150	10	1	469	401,3	17,5	0,93	152,94
3278549	TF-SE200	14 x 18 mm	40-200	10	1	479	411,3	25,0	1,01	161,34
3278557	TF-SE300	14 x 18 mm	60-300	10	1	570	502,3	25,0	1,19	179,83
3278565	TF-SE400	14 x 18 mm	80-400	10	1	657	589,3	25,0	1,62	269,75



TORCOFIX TF-FS

Vaste Torcofix 5-200 Nm

BEWEZEN MECHANISME

De vast ingestelde Torcofix momentsleutels zijn een efficiënte oplossing voor industriële en terugkerende momenttoepassingen. De veiligheidskap aan het uiteinde van de handgreep voorkomt onbedoeld verstellen van de momentwaarde en beschermt het instelmechanisme effectief tegen vuil. Dankzij de slanke vormgeving van de handgreep kan de gebruiker de precieze stop goed waarnemen.

VEILIGHEID

De veilige en duurzame momentoplossing maakt indruk met zijn extreem lange levensduur en zorgt dankzij de intuïtieve bediening voor perfecte resultaten. De Torcofix TF-FS voldoet aan de eisen van DIN EN ISO 6789:2017-2 en wordt geleverd met het bijbehorende testcertificaat.

- De Torcofix TF-FS is verkrijgbaar met SE9x12 en 14x18 vattings vanaf mei 2024.
- 4 modellen: TF-FS25, TF-FS50, TF-FS85, TF-FS200. Prijzen op aanvraag
- Optioneel vergrendel- en afstelgereedschapgereedschap (TF-EFS)



Code	Nr.	Rechthoek-aandrijfopname	Nm	Kalibratielengte	Breedte mm	Lengte mm	Gewicht kg
3288250	TF-FS25	9 x 12 mm	5-25	133,5	22	186	0,3
3288269	TF-FS50	9 x 12 mm	10-50	193,5	22	246	0,27
3288277	TF-FS85	9 x 12 mm	17-85	276,5	22	329	0,34
3288285	TF-FS200	14 x 18 mm	40-200	345,5	33	410	0,75

7412 INSTEEL-RATEL 9x12

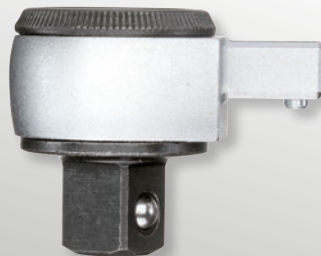

- › DE oplossing bij lastige montageproblemen, eenvoudig uitwisselbaar
- › SE-opname 9x12
- › 1/4" tot 30 Nm continu belastbaar
- › 3/8" tot 135 Nm continu belastbaar
- › 1/2" tot 150 Nm continu belastbaar

€63,²⁷ + BTW

vanaf

Code	Nr.	Aandrijf- vierkant	Aandrijfvierkant mm	Terughaalhoek	Kophoogte mm	Kopbreedte mm	Steekmaat mm	Belastbaarheid	Gewicht kg	excl. BTW
7672710	7412-00	1/4"	6,3	5	16,6	25	17,5	1/4" = 30 N-m	0,06	63,27
7686500	7412-01	3/8"	10	5	23,2	34	17,5	3/8" = 135 N-m	0,14	70,50
7687230	7412-02	1/2"	12,5	5	24,2	34	17,5	1/2" = 150 N-m	0,15	72,26

7418 INSTEEL-RATEL 14x18

€72,²⁶ + BTW

vanaf



- › DE oplossing bij lastige montageproblemen, eenvoudig uitwisselbaar
- › SE-opname 14x18
- › 1/2" tot 340 Nm continu belastbaar
- › 3/4" tot 400 Nm continu belastbaar

Code	Nr.	Aandrijfvierkant	Aandrijfvierkant mm	Terughaalhoek	Kophoogte mm	Steekmaat mm	Belastbaarheid	Gewicht kg	excl. BTW
7687580	7418-02	1/2"	12,5	7,2	28,8	25,0	1/2" = 340 N-m	0,363	72,26
7687660	7418-04	3/4"	20	7,2	35,5	33,0	3/4" = 400 N-m	0,79	90,67

SUKSE
**INSTEEL-RINGRATELSLEUTEL,
 OMSCHAKELBAAR**
 9x12

- › UD-profiel, fijnvertand
- › Met schakelpal
- › In combinatie met een 9x12 mm momentsleutel of 9x12 mm insteekgreep

vanaf **€54,¹⁹**
+ BTW

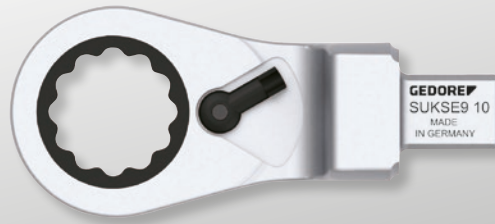

Code	Nr.	Sleutelwijdte mm	Terughaalhoek	Kophoogte mm	Kopbreedte mm	Steekmaat	Gewicht kg	excl. BTW
2827735	SUKSE9 10	10	7°	7,7	21	40,0	0,07	54,19
2827743	SUKSE9 13	13	7°	9	25,7	42,0	0,09	55,12
2827751	SUKSE9 17	17	6°	10,6	33,6	45,0	0,13	56,97

3549 UK - 3550 UK
**MOMENTSLEUTEL
 TORCOFLEX UK**
 1-550 Nm

- › Verstelbare, hoor- en voelbaar uitschakelende, robuuste momentsleutel met geïntegreerde omschakelbare ratel, vanaf 3/4" met schakelschijf
- › Gedetailleerd volgens DIN EN ISO 6789-2:2017 Type II klasse A inclusief herleidbaar testcertificaat, gekalibreerd op een maximaal toegestane afwijking van +/- 3% en zodoende nauwkeuriger dan de +/- 4% die in de norm is vastgelegd
- › Inclusief testcertificaat volgens DIN EN ISO 6789-2:2017
- › Voor het gecontroleerd rechtsom aanhalen
- › incl. nonius voor N-m nauwkeurig draaimomentinstelling



vanaf **€107,⁵⁶**
+ BTW



Code	Nr.	Type	Aandrijf- vierkant inch	Aandrijf- vierkant metrisch mm	Nonius	Hoogte mm	Nm	Afstand behuizing -vierkantmidden mm	Lengte mm	Kopbreedte mm	Kophoogte mm	Gewicht kg	excl. BTW
2958007	3549-00 UK	Ratel met schakelpal	1/4"	6,3	0,25	34	1-5	12,5	225	25,0	15	0,61	107,56
2958015	3549-02 UK	Ratel met schakelpal	1/4"	6,3	1	35	5-25	12,5	285	25,0	21,5	0,67	110,08
2958023	3549-05 UK	Ratel met schakelpal	3/8"	10	2,5	34	10-50	17,5	350	35,0	19,1	0,825	110,92
2958031	3550-10 UK	Ratel met schakelpal	1/2"	12,5	5	45	20-100	21,25	410	42,5	22	1,38	112,61
2958058	3550-20 UK	Ratel met schakelpal	1/2"	12,5	10	44	40-200	21,3	500	42,5	22	1,467	116,81
2958066	3550-30 UK	Ratel met schakelpal	1/2"	12,5	10	44	60-300	21,3	590	42,5	22	1,74	161,34
2958074	3550-40 UK	Omschakelbare ratel	3/4"	20	10	65	80-400	34	740	68,0	36	3,44	315,13
2958082	3550-55 UK	Omschakelbare ratel	3/4"	20	10	65	110-550	34	1.000	68,0	36	3,7	432,77

GECONTROLEERD EN VEILIG



3550-UK-LS4 MOMENTSLEUTELSET TORCOFLEX UK 1/2"

5-delig

- › Beproefde momentsleutel in het aanhaalbereik 40-200 Nm met testcertificaat
- › Gecontroleerd rechtsom aanhalen; omschakelbare ratel met rechts- en linksom functie; aandrijving 1/2"
- › Geclassificeerd volgens DIN EN ISO 6789-2:2017; afgesteld op een maximaal toegestane afwijking van +/-3% en zodoende nauwkeuriger dan de +/-4% die in de norm is vastgelegd
- › Door het 1/2"-verlengstuk en de krachtdoppen met beschermhuls in de maten 17, 19 en 21 mm zeer goed geschikt voor het wisselen van velgen



€152,⁹⁴
+ BTW



Code	Nr.	Type	Aandrijf- vierkant inch	Aandrijf- vierkant metrisch mm	Inhoud	Nm	Hoogte mm	Afstand behuizing - vierkant- midden mm	Lengte mm	Kopbreedte mm	Kophoogte mm	-delig	Gewicht kg
3107027	3550-UK-LS4	Ratel met schakelpal	1/2"	12,5	Momentsleutel TORCOFLEX 40-200 Nm No. 3550-20 UK Verlenging No. 1990-5 Dopsleutelset 1/2", 3-delig	40-200	44	21,3	499	42,5	22	5	2,398

763

MOMENTSLEUTEL DREMOMETER T-FS

met vaste instelwaarde,
5-12 Nm



€143,⁷⁰
+ BTW

- › Minder handkracht nodig in vergelijking met gebruik van momentschroevendraaiers.
- › Serie momentsleutels met 7 vast vooringestelde modellen voor serieproductie, waarden volgens wensen van klant op aanvraag
- › Voor het gecontroleerd rechtsom aanhalen
- › Tripping-nauwkeurigheid volgens DIN EN ISO 6789-2:2017 Type II klasse E (/ - 6 %)
- › Met testcertificaat volgens DIN EN ISO 6789-2:2017, traceerbaar naar de nationale norm via het eigen DAKS-laboratorium.



Code	Nr.	Type	Aandrijf- vierkant inch	Aandrijf- vierkant metrisch mm	Hoogte mm	Nm	Afstand behuizing - vierkantmidden mm	Lengte mm	Gewicht kg	excl. BTW
1947958	763-05	Enkelzijdig vierkant	1/4"	6,3	22	5	62,5	100	0,241	143,70
1947966	763-06	Enkelzijdig vierkant	1/4"	6,3	22	6	62,5	100	0,241	143,70
1947974	763-07	Enkelzijdig vierkant	1/4"	6,3	22	7	62,5	100	0,241	143,70
1947990	763-08	Enkelzijdig vierkant	1/4"	6,3	22	8	62,5	100	0,241	143,70
1948008	763-09	Enkelzijdig vierkant	1/4"	6,3	22	9	62,5	100	0,241	143,70
1948016	763-10	Enkelzijdig vierkant	1/4"	6,3	22	10	62,5	100	0,241	143,70
1948032	763-12	Enkelzijdig vierkant	1/4"	6,3	22	12	62,5	100	0,241	143,70

8563-N-05

MOMENTSLEUTELSET DREMOMETER DNR 3/4"

155-760 Nm



- › Momentsleutel in het aanhaalbereik van 155 - 760 Nm met testcertificaat; met verlengpijp
- › Gecontroleerd rechtsom aanhalen; aandrijving 3/4"; incl. rechtsomdraaiende opsteekratel 3/4"
- › Noniusschaal - resolutie 1,0 Nm
- › Foutloze werking door lengte-onafhankelijkheid
- › Geclassificeerd volgens DIN EN ISO 6789-2:2017; afgesteld op een maximaal toegestane afwijking van +/-3% en zodoende nauwkeuriger dan de +/-4% die in de norm is vastgelegd
- › Bijpassende metalen doos met inzet zie pagina 37

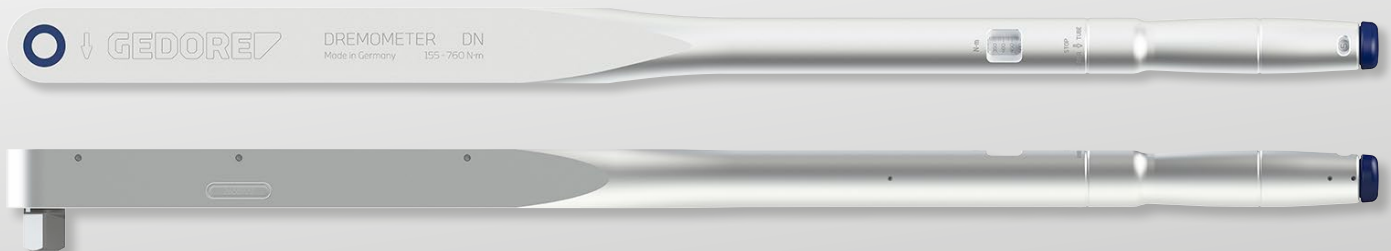

€1083,¹⁹
+ BTW



Code	Nr.	Type	Aandrijf- vierkant inch	Aandrijf- vierkant metrisch mm	Inhoud	Nm	Hoogte mm	Afstand behuizing - vierkantmidden mm	Lengte mm	Gewicht kg
3107043	8563-N-05	Enkelzijdig vierkant	3/4"	40	DREMOMETER DN 3/4" met nonius 155-760 Nm nr. 8563-N-00 Opsteekpijp DR/DX ALU nr. 8571-80 Opsteekratel nr. 754-04	155- 760	35	22,5	812	3,005

ROBUUSTE METALEN KIST

NIEUW

Metalen kist in 4 maten voor het veilig opbergen van gereedschap.

De metalen kisten WK 1030-90 L, 1031-90 L, 1032-90 L en 1033-90 L van GEDORE zijn de ideale aanvulling op uw gereedschap. De robuuste kisten van gepoedercoat

plaatstaal in stijlvol GEDORE blauw zijn leverbaar in de lengtes 632, 865, 1052 en 1632 mm. De varianten van 865 mm en 1052 mm worden als optie geleverd met Check-Tool schuimstof inlays en bieden uw momentsleutels of individuele gereedschapssets optimale bescherming bij transport en opslag. De gecentreerde, ergonomische draaggreep zorgt voor een veilige handling.



Metalen kisten, als optie met inlay voor dremometer type CD - F

1

STABIELE EN ROBUUSTE
CONSTRUCTIE

2

FLEXIBILITEIT DANKZIJ
INDIVIDUELE SCHUIMSTOF INLAYS

3

GESCHIKT VOOR LANGERE
GEREEDSCHAPPEN TOT 163 CM

4

OPTIMALE TRANSPORT- EN
OPBERGMOGELIJKHEID



**BEWAREN
OP MAAT**

WK 8563-70-71 - WK 8564-72-81

PLAATSTALEN KIST LEEG

voor DREMOMETER type D-DX of EK-F

- > Optimaal transport en opslag van DREMOMETER, verlengbuis en ratelbevestiging
- > Robuuste en stabiele plaatstalen doos met schuiminzet voor DREMOMETER type D-DX of EK-F
- > 2 snelsluitingen voor eenvoudig openen en veilig sluiten
- > Ideale aanvulling op DREMOMETER (p.35, 38, 39)

vanaf

€197,00
+ BTW



Code	Nr.	Breedte mm	Hoogte mm	Diepte mm	Gewicht kg	excl. BTW
3254895	WK 8563-70-71	865	84	207	3,8	197,00
3254909	WK 8564-72-81	1.052	84	247	5,1	249,00

WK

BLIKKEN DOZEN „LEEG“

verschillende maten



- > Voor het transporteren en opbergen van momentsleutels
- > Lege metalen dozen inclusief individuele schuiminzetstukken, prijs op aanvraag
- > Optioneel: Uitgerust met schuiminzetstukken „Schaumstoffkonfigurator“

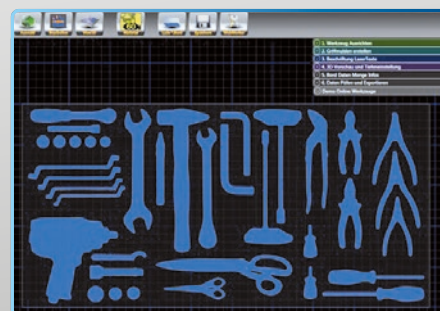

Code	Nr.	Breedte mm	Hoogte mm	Diepte mm	Gewicht kg
3254852	WK 1030-90 L	632	84	207	2,7
3254860	WK 1031-90 L	865	84	207	3,6
3254879	WK 1032-90 L	1.052	84	247	4,9
3254887	WK 1033-90 L	1.632	84	207	9,6

HOOGSTE NAUW- KEURIGHEID



Bijpassende plaatstalen doos zie p.37

8571 DX - 8576 DXL MOMENTSLEUTEL DREMOMETER 520-1000 Nm / 380-730 lbf-ft

- › Gecontroleerde schroefverbindingen in het bereik 520 - 1000 Nm / 380 - 730 lbf-ft
- › Voor gebruik in bijna alle industriële (productie-)omgevingen
- › Automatische afslag dmv hoor- en voelbaar signaal
- › Foutloze werking - geen waardeverandering bij bediening buiten het handvat
- › Dubbele schaal Nm/lbf-ft
- › Hoogste nauwkeurigheid max. afwijking van +/- 3%
- › Certificaat volgens DIN EN ISO 6789:2017 Deel 2
- › Krachtbesparend door het gebruik van een verlengpijp
- › Bijpassende metalen doos met inzet zie pagina 37



8571-01



8576-01

€1047,⁰⁶
+ BTW

vanaf



Code	Nr.	Type	Aandrijf- vierkant inch	Aandrijf- vierkant metrisch mm	Inhoud	Nm	Lengte mm	Kophoogte mm	Gewicht kg	excl. BTW
7694010	8571-01	Enkelzijdig vierkant	3/4"	20	ALU-verlengpijp Nr. 8571-80	520-1000	812	35	4,25	1047,06
7694360	8576-01	Dubbel vierkant	3/4"	20	ALU-verlengpijp Nr. 8571-80	520-1000	812	35	5,6	1083,19

8564 E - 8569 EL MOMENTSLEUTEL DREMOMETER 750-2000 Nm

- › Gecontroleerde schroefverbindingen in het bereik 750 - 2000 Nm
- › Voor gebruik in bijna alle industriële (productie-)omgevingen
- › Automatische afslag dmv hoor- en voelbaar signaal
- › Foutloze werking - geen waardeverandering bij bediening buiten het handvat
- › Enkele schaal voor meetbereik in N-m
- › Hoogste nauwkeurigheid max. afwijking van +/- 3%
- › Certificaat volgens DIN EN ISO 6789:2017 Deel 2
- › Krachtbesparend door het gebruik van een verlengpijp
- › Bijpassende metalen doos met inzet zie pagina 37



€1805,⁸⁸
+ BTW

vanaf



Code	Nr.	Type	Aandrijf- vierkant inch	Aandrijf- vierkant metrisch mm	Inhoud	Nm	Lengte mm	Kophoogte mm	Gewicht kg	excl. BTW
7695250	8564-01	Enkelzijdig vierkant	1"	25	Verlengpijp Nr. 8564-92 8572-74	750-2000	932	40	12	1805,88
7695410	8569-01	Dubbel vierkant	1"	25	Verlengpijp Nr. 8564-92 8572-74	750-2000	932	40	12	1895,80

TSN MOMENTSLEUTEL TSN SLIPPER 1-55 Nm / vaste instelling

- › Gecontroleerd aanhalen van schroeven met een moment van 1 - 55 Nm
- › Serie- resp. lopende-band montage
- › Extreme continue inzetbaarheid.
- › Vast instelbare momentsleutel - zonder schaal
- › Nauwkeurigheid: +/- 4 % tolerantie van de ingestelde schaalwaarde (TSN 5/45 en TSN 10/90 +/- 6 % tolerantie)
- › Precisiemechanisme slipt duidelijk waarneembaar door met een hoorbare CLICK wanneer de ingestelde waarde is bereikt - Te vast aanhalen het is niet mogelijk!
- › Testcertificaat volgens DIN EN ISO 6789



€197,⁴⁸
+ BTW

vanaf

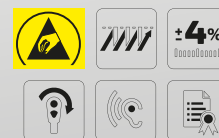

Code	Nr.	Type	Aandrijfvierkant inch	Aandrijfvierkant metrisch mm	Nm	Lengte mm	Gewicht kg	excl. BTW
1196650	TSN 5/45	rechtsom, met ratel	1/4"	6,3	1-5	195	0,19	197,48
1196731	TSN 10/90	rechtsom, met ratel	1/4"	6,3	2-10	195	0,19	206,72
7091900	TSN 25 D	rechtsom, met ratel	1/4"	6,3	5-25	216	0,34	251,26
7092120	TSN 55	rechtsom, met ratel	3/8"	10	15-55	324	0,8	315,13

KNIKMOMENTSLEUTEL MET MINIMAAL RISICO OP TE VAST AANDRAAIEN

Veelzijdige en flexibele momentsleutel - ideaal voor onderhouds- en reparatietoepassingen. Snel instelbaar via de schaalverdeling en flexibel in gebruik dankzij het gebruik van verschillende opsteekgereedschappen.

De **knikmomentsleutel ATB 10 G** van GEDORE biedt gecontroleerd aandraaien van bouten met 2-10 Nm. De knikvoorziening minimaliseert het risico van te vast aandraaien van de schroefverbinding en is daarom ideaal voor kwetsbare toepassingen waarbij het aankomt op precieze momentwaarden en eenvoudige, intuïtieve handling. Bij het bereiken van de momentwaarde knikt de handgreep met een hoek van max. 20°, waardoor te vast aandraaien onwaarschijnlijk wordt. De micrometerschaal laat voor de gebruiker

niets te wensen over. Hiermee kunnen de gewenste waarden veilig en snel worden ingesteld. De geïntegreerde verstelbeveiliging voorkomt dat de gebruiker de ingestelde waarden tijdens het werken onbedoeld verandert. Dit heeft veilige en reproduceerbare arbeidsprocessen tot gevolg.



Knikmomentsleutel 2-10 Nm SE9x12 - ATB 10 G

1 MINIMAAL RISICO OP TE VAST AANDRAAIEN WANT MAXIMAAL 20° KNIKBAAR

2 MICROMETERSCHAAL VOOR NAUWKEURIG EN SNEL INSTELLEN VAN DE SLEUTEL

3 GEÏNTEGREERDE VERSTELBEVEILIGING VOORKOMT VERKEERD INSTELLEN VAN DE MOMENTWAARDE



DE VEILIGE
SLEUTEL

ATB KNIKMOMENTSLEUTEL

0,5-10 Nm / met schaal



€202,⁵²
+ BTW

vanaf

- > Met interne rechthoekige houder van 9x12 mm
- > Met micrometerschaal voor eenvoudige en veilige instelling van de gewenste waarde
- > Met instelvergrendeling om onbedoelde aanpassing van de koppelwaarde te voorkomen
- > Activeringsnauwkeurigheid +/- 6
- > Handgreep buigt tot 20° wanneer de koppelwaarde is bereikt, waardoor te strak aandraaien onwaarschijnlijk is
- > Geclassificeerd volgens DIN EN ISO 6789 Type II Klasse A



Code	Nr.	Type	Nm	Lengte mm	Gewicht kg	excl. BTW
2839628	ATB 2.5 G	Rechthoek-opname	0,5-2,5	192	0,27	202,52
2839636	ATB 5 G	Rechthoek-opname	1-5	230	0,29	207,56
2839644	ATB 10 G	Rechthoek-opname	2-10	230	0,3	202,52

CL ELEKTRONISCH TESTAPPARAAT CAPTURE LITE

0,25 - 350 Nm



€990,⁷⁶
+ BTW

- > Digitaal testapparaat tbv momentsleutels en momentschroevendraaiers
- > Meettolerantie +/- 1% bij alle afleeswaarden
- > 3 meetmodi: zwevende waardeweergave (track), knikpuntdetectie (eerste piek), piekwaardemeting (piek)
- > Eenvoudige bediening door 1-toets-bediening (meetmodus, eenheid)
- > Omschakelbaar tussen Nm, lbf-ft en lbf-in
- > Voeding en data-uitvoer via USB-aansluiting
- > Stevige kunststof koffer met inlay

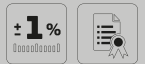

Code	Nr.	Nm	Aandrijfopname, zeskant mm	Aandrijfopname, vierkant mm	Aandrijfopname, vierkant inch	Adapter inch	Gewicht kg	excl. BTW
3119319	CL 10	0,25-10	6,3	6,3	1/4"	1/4" binnenzeskant - 1/4" binnenvierkant	1,42	990,76
3297896	CL 10 S	0,25-10		6,3	1/4"		1,42	990,76
3297926	CL 350	10-350		12,5	1/2"	3/8"	1,65	990,76

TT3KH ELEKTRONISCHE MOMENTSLEUTEL TORCOTRONIC III

10-350 Nm / 7,4-258,2 lbf-ft

- > Meting van aanhaalmoment en hoekverdraaiing
- > 4 verschillende meetmodi
- > 5 aanhaalparameters kunnen worden opgeslagen
- > USB-interface voor gegevensuitwisseling
- > 2000 geheugenplaatsen
- > Meetnauwkeurigheid aanhaalmoment: +/- 1%, +/- 1 cijfer
- > Meetnauwkeurigheid hoekverdraaiing: +/- 1%, maar minimaal +/- 1° van 360° bij minimaal 4°/sec



€814,²⁹
+ BTW

vanaf



Code	Nr.	Type	Aandrijfvierkant inch	Aandrijfvierkant metrisch mm	Hoogte mm	Nm	Lengte mm	Gewicht kg	excl. BTW
2648636	TT3KH 120	Rechthoek-opname	1/2"	12,5	31,5	10-120	670	1,2	814,29
2648644	TT3KH 350	Rechthoek-opname	1/2"	12,5		70-350	900	1,74	990,76

DVV-13Z
MOMENTVER-
MEERDERAAR
DREMOPLUS ALU
1300 Nm / 950 lbf-ft

€990,⁷⁶
+ BTW



- > Tbv het gecontroleerd aanhalen en losdraaien van schroefverbindingen
- > Met eentraps planetair tandwielstelsel
- > Behuizing uit hoogwaardig aluminium
- > Nauwkeurigheid beter dan +/- 3%
- > In combinatie met een momentsleutel te bedienen
- > Optioneel achteraf uit te rusten met rechte L-vormige reactiearm



Code	Nr.	Uitgangskoppel (max.) Nm	Uitgangskoppel (max.) lbf-ft	Overdrachts-verhouding	Uitvoering reactiearm	Aandrijvingssteun, vierkante inch	Uitgangskwadraat	Gewicht kg
2653370	DVV-13Z	1300	950	1:5	Z-vorm, gebogen	1/2"	3/4"	1,3

DVV-13ZG
MOMENTVERMEERDE-
RAAR SET



€1041,¹⁸
+ BTW



- > Voor industrie, bouwplaatsen, werkplaatsen voor bedrijfsvoertuigen en personenauto's, landbouwtechniek, bruggen-, scheeps-, vliegtuig- en spoorwegaanbouw, raffinaderijen, machine- en installatiebouw, onderhoud
- > mechanische, handbediende momentvermeerderaar voor het gecontroleerd aanhalen en losdraaien van schroefverbindingen
- > Behuizing uit hoogwaardig aluminium
- > optioneel achteraf uit te rusten met een rechte L-vormige reactiearm, met verstelbaar reactievierkant, van lichtmetaal
- > De set bevat drie verschillende dopsleutels 3/4" SW 27, 30, 32 mm
- > Uitgangsvierkant met boring tbv gebruik van slagmoerdopsleutels met borgstift en borgring
- > In transportkoffer met schuimrubber inzetstuk



Code	Nr.	Inhoud	Lengte mm	Gewicht kg
2653389	DVV-13ZG	DVV-13Z, K 32 27, K 32 30, K 32 32	230	3

DVI-28Z / DVI 28L
MOMENTVERMEERDERAAR
DREMOPLUS ALU
2000-2800 Nm / 1500-2050 lbf-ft

- > Voor industrie, bouwplaatsen, werkplaatsen voor bedrijfsvoertuigen en personenauto's, landbouwtechniek, bouwmachines, bruggen-, scheeps-, vliegtuig- en spoorwegaanbouw, raffinaderijen
- > Uitgangsvierkant met boring tbv gebruik van slagmoerdopsleutels met borgstift en borgring
- > Gewichtsreductie door aluminium behuizing/reactiearm (alleen DVI-28L)



vanaf €1259,⁶⁶
+ BTW



Code	Nr.	Uitgangskoppel (max.) Nm	Uitgangskoppel (max.) lbf-ft	Overdrachts-verhouding	Uitvoering reactiearm	Uitgangsvierkant	Gewicht kg	excl. BTW
2653257	DVI-28L	2800	2050	1:5,5	L-vorm, recht	1"	2,4	1713,45
2653273	DVI-28Z	2800	2050	1:5,5	Z-vorm, gebogen	1"	2,4	1259,66

SK 2154 PH-06

3-C SCHROEVENDRAAIERSET MET SLAGKAP

6-delig



- › Tbv vastzittende zaagsnede- en kruiskop-schroeven PH
- › Met extra aandrijfzeskant bij de zeskantkling en slagkap
- › Ergonomische 3-componenten Power-Grip³ handgreep voor maximale krachtoverbrenging met minimale belasting voor de hand
- › Met ophanggat aan het handvat voor plaatsbesparend opbergen

€31,67
+ BTW



Code	Nr.	Inhoud
1878743	SK 2154 PH-06	Schroevendraaier SL Nr. 2154SK, 4,5 5,5 6,5 8 mm Schroevendraaier PH Nr. 2160SK PH, 1 2 mm

-delig 6
Gewicht kg 0,88

2150-2160 PH

3C-SCHROEVENDRAAIERSET



- › Tbv zaagsnede- en kruiskop-schroeven PH
- › Ergonomische 3-componenten Power-Grip³ handgreep voor maximale krachtoverbrenging met minimale belasting voor de hand
- › Met ophanggat aan het handvat voor plaatsbesparend opbergen
- › Aandrijvingstype gemarkeerd op het greep-uiteinde

€18,98
+ BTW

vanaf



Code	Nr.	Inhoud
1482319	2150-2160 PH-06	3C-Schroevendraaier-sleuf Nr. 2150, 4 5,5 6,5 8 mm 3C-Schroevendraaier kruiskop Nr. 2160 PH 1 2
1482343	2150-2160 PH-010	3C-Schroevendraaier sleuf Nr. 2150 3 4 5,5 6,5 8 3C-Schroevendraaier kruiskop Nr. 2160 PH 1 2, 3C-Schroevendraaier sleuf kort Nr. 2153 5,5

-delig 6
Gewicht kg 0,66
excl. BTW 18,98

10
0,825
35,29

2163 TX-010

3C-SCHROEVENDRAAIERSET

10-delig

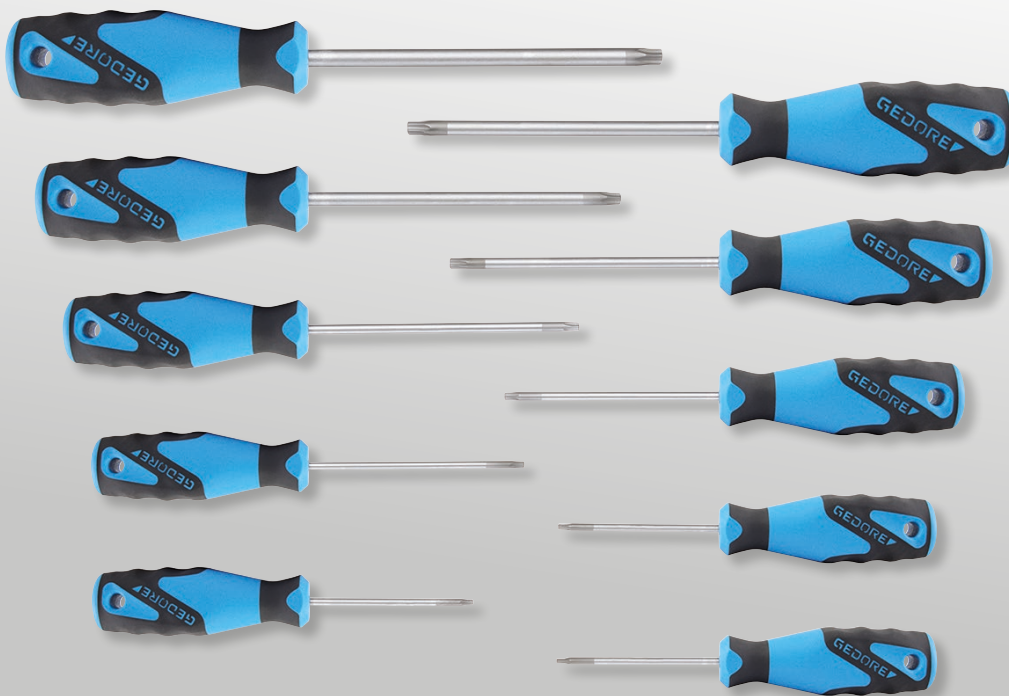

- > All-rounder voor het schroeven in hout, kunststof en metaal voor inwendige TX-schroeven
- > Aandrijvingstype gemarkeerd op het greep-uiteinde
- > Ergonomische handgreepvorm voor nauwkeurig werken zonder vermoeidheid
- > Vormsluitende verbinding van handvat en blad voor optimale krachtoverbrenging

€63,²⁷_{+ BTW}



Code	Nr.	Inhoud	-delig	Gewicht kg
1482335	2163 TX-010	2163 TX T 7 8 9 10 15 20 25 27 30 40	10	0,74

DT 2142-008

STIFTSLEUTELSET

8-delig

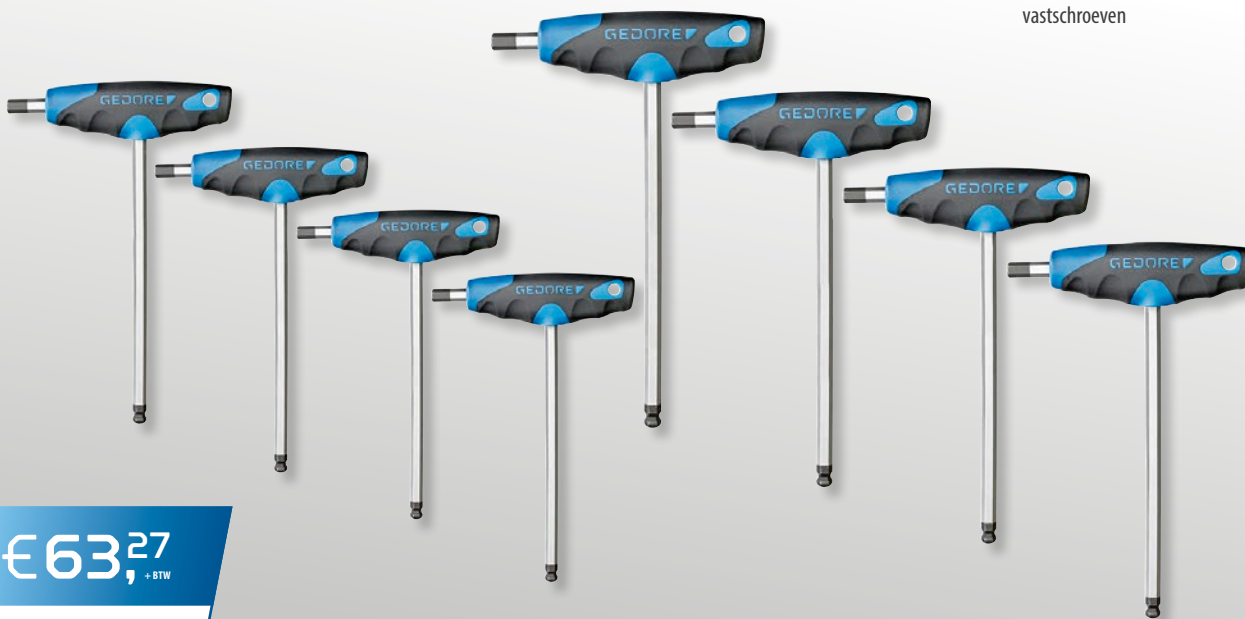

- > Tbv binnenzeskantschroeven
- > Met 2 gelijke 6-kant sleutelwijdtes
- > Met kogelkop aan de lange kling
- > Tweecomponenten-T-greep voor een hoog draaimoment tijdens het los- of vastschroeven

€63,²⁷_{+ BTW}



Code	Nr.	Inhoud	Lengte mm	Breedte mm	Hoogte mm	-delig	Gewicht kg
3037371	DT 2142-008	Haakse stiftsleutel met 2CT-greep nr. DT 2142, 2,2,5 3 4 5 6 8 10 mm	325	320	45	8	0,97

DT 2143 KTX-007
**T-GREEP
 HAAKSE
 STIFTSLEU-
 TELSET TX**
 7-delig



- > Courante maten voor inwendige TX-schroeven T10 T15 T20 T25 T27 T30 T40
- > Met kogelkop, werkhoeek ca. 25°
- > Tweecomponenten-T-greep voor een hoog draaimoment tijdens het los- of vastschroeven

€98,³²
 + BTW

Code	Nr.	Inhoud	Breedte mm	Hoogte mm	-delig	Gewicht kg
3037398	DT 2143 KTX-007	Haakse stiftsleutel met 2C-T-greep Nr. DT 2143 KTX T10 T15 T20 T25 T27 T30 T40	320	45	7	0,71

H 42 CKEL-09
STIFTSLEUTELSET
 kleurgecodeerd, 9-delig



€32,⁵¹
 + BTW

- > Voor het los- en vastdraaien van inbusschroeven
- > De kogelkop maakt het mogelijk om op moeilijk bereikbare plaatsen te onder een hoek te werken
- > Kleurcodering vereenvoudigt de keuze van de juiste maat
- > Slijtvastevaste poedercoating

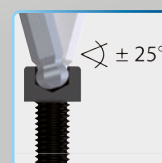

Code	Nr.	Inhoud	-delig	Gewicht kg
3297470	H 42 CKEL-09	42 CKEL 1,5 2 2,5 3 4 5 6 8 10	9	0,415

H 43 KTX-07
STIFTSLEUTELSET
 tbv inwendig TX-schroeven,
 7-delig



- > Met kogelkop

€66,⁸⁸
 + BTW

Code	Nr.	Inhoud	-delig	Gewicht kg
1531441	H 43 KTX-07	43 KTX T10 T15 T20 T25 T27 T30 T40	7	0,169

GEDORE

GEREEDSCHAP- PEN EN GEREEED- SCHAPWAGENS COMBINEREN

WERKPLAATS SELECTIE

Van ratels en schroevendraaiers tot bits en individuele kleine onderdelen: in de stabiele en lichtlopende gereedschapwagens en de robuuste werkbanken van **GEDORE** is uw gereedschap altijd veilig opgeborgen en overzichtelijk gesorteerd. Of het nu voor industrie, automotive, ambacht of de privéwerkplaats is, de mobiele werkplaatsassistenten zijn, in combinatie met hoogwaardige en premium sortimenten geschikt voor alle sectoren.

gedore.com

WSL-M6
**GEREEDSCHAPS-
 WAGEN WORKSTER
 SMARTLINE**
 met 6 laden

€541,¹⁸
 + BTW



- › Werkblad met afdekplaat van ABS-kunststof met uitsparing aan de voorzijde en afrol-beschermerand
- › Zijwanden met euro-perforatie 10 x 38 mm voor de bevestiging van haken en gereedschappen
- › Individuele uittrekblokkering, er kan altijd slechts één lade tegelijk geopend worden, éénhandbediening
- › 6 brede laden (B 480 x D 400 mm), volledig uittrekbaar
- › Laden tot 20 kg belastbaar



Code	Nr.	RAL	Breedte mm	Hoogte mm	Diepte mm	Laden	max. draagvermogen kg	Aantal laden	Gewicht kg
3100707	WSL-M6	GEDORE blauw, RAL 5017	625	900	510	5x Type 1, H = 80 mm 1x Type 2, H = 160 mm	300	6	48

WSL-M-TS-172
GEREEDSCHAPSWAGEN WORKSTER
 met gereedschapsassortiment 172-delig

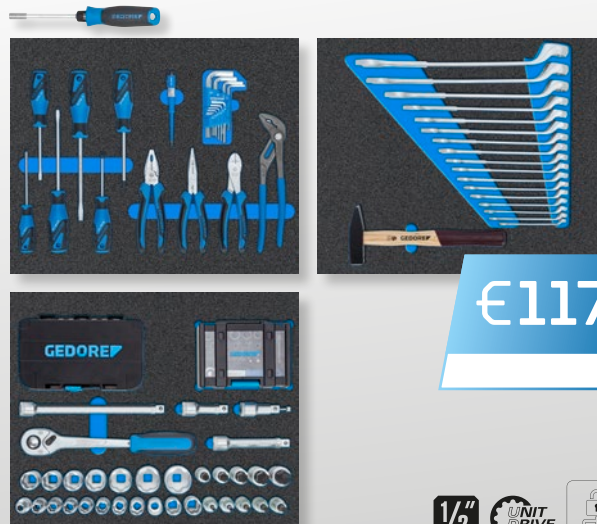

€1175,⁶³
 + BTW

- › Perfect samengestelde set in Check-Tool modules, voor werkplaatsen in o.a. industrie, ambacht en automotive
- › Antislip, met grijp-uitsparing
- › Resistent tegen oliën en vetten
- › Gereedschappen in metrische maten
- › In gereedschapswagen nr. WSL-M6



Code	Nr.	Breedte mm	Hoogte mm	Diepte mm	-delig	Gewicht kg
3100197	WSL-M-TS-172	625	900	510	172	76,9
Inhoud						
Ringsteeksleutel nr. 1 B, SW 8 10 11 12 13 14 15 16 17 18 19 21 22 24 27 30 32 mm						
Dopsleutel nr. C19, SW 8 10 11 12 13 14 15 16 17 18 19 20 21 22 24 27 30 32 mm						
1/2" Dopsleutelschroevendraaier zeskant nr. IN19, SW 5 6 7 8 9 10 12 14 17 19 mm, 1/2" Omschakelbare ratel nr. 1993 U-10 T						
1/2" Verlengstuk nr. 1990, 75 125 250 mm, 1/2" Verlengstuk nr. 1990 M, met houdmagneet, Dopsleutelset met ratel 1/4" 35 st., nr. 666-U-20						
Torsiebitset nr. 666-042, 1/4" Ratelschroevendraaier SilentGEAR nr. 2675 met bithouder						
Hoek schroevendraaier Nr. H 42-10, zeskant SW 1,3 1,5 2 2,5 3 4 5 6 8 10 mm						
3C-Schroevendraaier nr. 2150, 4 5,5 6 5 8 mm, 3C-Schroevendraaier nr. 2160 PH 1 2						
Universele tang nr. 142 10 TL, 10", Telefoon- en krimptang nr. 8133-200 JC, 200 mm						
Zijsnijtang Power nr. 8316-180 JC, 180 mm, Spanningzoeker Nr. 4615 3, 220-250 V, 3mm						
Bankhamer nr. 4 E-500, 500 g						
Spiraalboorset nr. 8550-024, Ø 1 1,5 2 2,5 3 3,5 4 4,5 5 5,5 6 6,5 7 7,5 8 8,5 9 9,5 10 10,5 mm						

NIEUW

WENDBARE SERVICEWAGEN - DE PRAKTISCHE HELPER VOOR ELKE WERKPLAATS

De servicewagen met 3 legborden biedt veel plaats voor gereedschap, werkbenodigdheden en dergelijke.

De **servicewagen 1530** van GEDORE is de mobiele metgezel voor gereedschap, onderdelen en andere materialen. De drie grote legborden zorgen voor veilig transport en een snelle en gemakkelijke toegang tot materialen. De bovenste en het middelste legbord hebben een belastbaarheid van 50 kg en het onderste legbord tot 100 kg. Het in hoogte verstelbare middelste legbord op 7 verschillende hoogtes worden gemonteerd. Dankzij de wielen met rubberen loopvlak is de wagen zeer gemakkelijk te manoeuvreren, zelfs met een zware lading. De compatibiliteit met standaard GEDORE gereedschapssets in ES- en CT-modules zorgt voor flexibele toepassingsmogelijkheden.



Servicewagen - 1530

1 3 GROTE
LEGBORDEN

2 MIDDELSTE LEGBORD IN
HOOGTE VERSTELBAAR

3 MAKKELIJK
MANOEUVREERBAAR

4 COMPATIBEL MET GEDORE
CT- EN ES-MODULES



ALTIJD
ALLES
BIJ DE HAND

1530
SERVICEWAGEN



- > Drie grote, open toegankelijke legborden, totaal draagvermogen 200 kg
- > Flexibiliteit dankzij in hoogte verstelbaar middelste legbord.
- > Optimaal voor mobiel gebruik dankzij lichtlopende zwenkwielen
- > Compatibel met GEDORE gereedschapssets (ES- of CT-modules) voor verschillende toepassingen

€184,⁰³
+ BTW

Code	Nr.	Breedte mm	Hoogte mm	Diepte mm	Gewicht kg
3437507	1530	1.075	975	480	35

WSL-L7
GEREEDSCHAPSWAGEN
WORKSTER
SMARTLINE
met 7 laden

- > Werkblad met afdekplaat van ABS-kunststof met uitsparing aan de voorzijde en afrol-beschermerand, evenals kleine extra opbergvakken
- > Zijpanelen met Europerforatie 10 x 38 mm
- > Individuele uittrekblokkering, er kan altijd slechts één lade tegelijk geopend worden, éénhandbediening
- > 7 brede laden (B 640 x D 400 mm), volledig uittrekbaar
- > Draagvermogen per lade 20 kg
- > Totaal draagvermogen 400 kg

€721,⁸⁵
+ BTW



Code	Nr.	RAL	Breedte mm	Hoogte mm	Diepte mm	Laden	max. draagvermogen kg	Aantal laden	Gewicht kg
2977311	WSL-L7	RAL 5017	870	1.045	505	5x Type 1, H = 80 mm 2x Type 2, H = 162,5 mm	400	7	85

WSL-L-TS-147

GEREEDSCHAPWAGEN WORKSTER SMARTLINE MET GEREEDSCHAPAS-SORTIMENT IN CT-MODULES

147-delig

- > Perfect samengestelde set in Check-Tool modules, voor werkplaatsen in o.a. industrie, ambacht en automotive
- > Met GEDORE Check-Tool-Systeem: Aanwezigheidscontrole via tweekleurige schuimstof inzetmodules
- > Antislip, met grijp-uitsparing
- > Resistent tegen oliën en vetten
- > Gereedschappen in metrische maten
- > In gereedschapwagen nr. WSL-L7



Code	Nr.	Inhoud
2980312	WSL-L-TS-147	1/4" Omschakelbare ratel No. 2093 U-20 1/4" Cardan-verlengstuk No. 2090 KR-4 1/4" Schuifgreep No. 2087 1/4" Dopsleutel UD-Profiel No. D 20 4 5 5,6 7 8 9 10 11 12 13 1/4" Dopsleutel No. TX 20 E4 E5 E6 E7 E8 E10 1/4" Schroevendraaierbit sleuf No. 680 4 5,5 6,5 8 1/4" Schroevendraaierbit binnen 6-kant No. 685 2,5 3 4 5 6 1/4" Schroevendraaierbit XZN No. 685 X 5 6 8 1/4" Schroevendraaierbit PH No. 690 1 2 3 1/4" Schroevendraaierbit PZ No. 690 PZD 1 2 3 1/4" Schroevendraaierbit TX No. 687 TX T6 T7 T8 T9 T10 T15 T20 T25 T27 T30 T40 1/4" Multi-handgreep No. 676 1/4" Bithouder No. 699 1/2" Omschakelbare ratel No. 1993 U-20 1/2" Verlengstuk No. 1990-2.1/2 1/2" Cardan-verlengstuk No. 1990 KR-5 -10 1/2" Dopsleutel No. D 19 10 11 12 13 14 15 16 17 18 19 21 22 24 27 30 32 1/2" Dopsleutel-schroevendraaier binnen 6-kant No. IN 19 5 6 7 8 9 10 12 14 Insteekhouder 1/4" 6-kant - 1/4" 4-kant No. 673 6,3 Bitadapter 1/4" 6-kant - 1/4" 4-kant No. 620 Combisleutel UD-Profiel No. 7 8 9 10 11 12 13 14 15 16 17 18 19 20 21 22 24 Stiftsleutelset No. PH 42-88 (SW 2-10 mm) 3C-Schroevendraaier sleuf No. 2154SK 3,5 5,5 6,5 8 3C-Schroevendraaier PH No. 2160SK PH 1 2 Universele tang No. 142 10 TL Combinatietang Power No. 8250-180 JC Telefoontang No. 8133-200 JC Zijsnijtang Power No. 8316-180 JC Ingenieurshamer No. 4 E-500 Centerpons No. 100-12 Pendrijver No. 119-1,5 -3 -4 Platte beitel No. 97-250 Kruisbeitel No. 98-125 Doorslag No. 99 12-5 Spiraalborenset No. 8550-024

Breedte mm	Hoogte mm	Diepte mm	-delig	Gewicht kg
870	1.045	505	147	97

WSL-L-TS-308
GEREEDSCHAPSWAGEN WORKSTER
 met 308-delig gereedschapsassortiment

- > Perfect samengestelde set in Check-Tool modules, voor werkplaatsen in o.a. industrie, ambacht en automotive
- > Gereedschappen in metrische maten
- > Antislip, met grijp-uitsparing
- > Resistent tegen oliën en vetten
- > Gereedschappen in metrische maten
- > In gereedschapwagen nr. WSL-L7



Code	Nr.	Breedte mm	Hoogte mm	Diepte mm	-delig	Gewicht kg
2980347	WSL-L-TS-308	870	1.045	505	308	105,6

Inhoud

1/4" Omschakelbare ratel No. 2093 U-20, 1/4" Cardan-verlengstuk No. 2090 KR-4, 1/4" Schuifgreep No. 2087
 1/4" Dopsleutel UD-Profiel No. D 20 4 5 5,5 6 7 8 9 10 11 12 13, 1/4" Dopsleutel No. TX 20 E4 E5 E6 E7 E8 E10
 1/4" Schroevendraaierbit sleuf No. 680 4 5,5 6,5 8, 1/4" Schroevendraaierbit binnen 6-kant No. 685 2,5 3 4 5 6
 1/4" Schroevendraaierbit XZN No. 685 X 5 6 8, 1/4" Schroevendraaierbit PH No. 690 1 2 3
 1/4" Schroevendraaierbit PZ No. 690 PZD 1 2 3, 1/4" Schroevendraaierbit TX No. 687 TX T6 T7 T8 T9 T10 T15 T20 T25 T27 T30 T40
 1/4" Multi-handgreep No. 676, 1/4" Bithouder No. 699, 1/2" Omschakelbare ratel No. 1993 U-20, 1/2" Verlengstuk No. 1990-2.1/2
 1/2" Cardan-verlengstuk No. 1990 KR-5 -10, 1/2" Dopsleutel No. D 19 10 11 12 13 14 15 16 17 18 19 21 22 24 27 30 32
 1/2" Dopsleutel-schroevendraaier binnen 6-kant No. IN 19 5 6 7 8 9 10 12 14
 1/2" Dopsleutel-schroevendraaier XZN No. INX 19 6 8 10 12
 1/2" Dopsleutel-schroevendraaier binnen 6-kant No. IN 19 L 5-90 6-90 8-90 10-140 12-140 14-140, lang
 1/2" Dopsleutel-schroevendraaier TX No. ITX 19 T20 T25 T27 T30 T40 T45 T50 T55 T60
 1/2" Dopsleutel-schroevendraaier TX No. ITX 19 L T20-100 T25-100 T27-100 T30-100 T40-100 T45-100 T50-100 T55-100 T60-100, lang
 1/2" Slagmoerdopsleutel met beschermhuls No. K 19 LS 17 19 21, 5/16" Schroevendraaierbit sleuf No. 880 7 8 9 12 ST-40
 5/16" Schroevendraaierbit binnen 6-kant No. 885 5 6 8 10, 5/16" Schroevendraaierbit PH No. 890 1 2 3 4
 3/8" Omschakelbare ratel No. 3093 U-20, Terugslagvrije nylon hamer No. 248, 3/8" Cardan-verlengstuk No. 3090 KR-5 -10
 3/8" Dopsleutel UD-Profiel No. D 30 6 7 8 9 10 11 12 13 14 15 16 17 18 19 20 21 22 24
 3/8" Dopsleutel-schroevendraaier binnen 6-kant No. IN 30 5 6 7 8 10, 3/8" Dopsleutel-schroevendraaier XZN No. INX 30 5 6 8 10
 3/8" Dopsleutel-schroevendraaier TX No. ITX 30 T20 T25 T27 T30 T40 T45 T50
 Insteekhouder 1/4" 6-kant - 1/4" 4-kant No. 673 6,3, Bitadapter 1/4" 6-kant - 1/4" 4-kant No. 620
 Verbindingsstuk 5/16" 6-kant - 1/2" 4-kant No. KB 819, Ringratel-steeksleutel UD-Profiel No. 7 R 8 10 12 13 14 15 16 17 18 19
 Ring-steeksleutel UD-Profiel No. 7 8 9 10 11 12 13 14 15 16 17 18 19 20 21 22 24
 Steeksleutel No. 6 6x7 8x9 10x11 12x13 14x15 16x17 18x19 20x22 24x27
 Dubbele ringsleutel UD-Profiel No. 2 6x7 8x9 10x11 12x13 14x15 16x17 18x19 20x22
 Dubbele ringsleutel 6-kant No. 400 8x10 10x11 12x14 13x15 17x19, open, Stiftsleutelset No. PH 42-88 (2-10 mm)
 Stiftsleutelset No. H 43 TX-09, 3C-Schroevendraaier sleuf No. 2154SK 3,5 5,5 6,5 8, 3C-Schroevendraaier PH No. 2160SK PH 1 2
 3C-Schroevendraaier TX No. 2163 TX T10 T15 T20 T25 T30 T40, Soksleutel met 3K-greep 6-kant No. 2133 5,5 6 7 8 9 10
 Universele tang No. 142 10 TL, Combinatietang Power No. 8250-180 JC, Telefoontang No. 8133-200 JC, Zijsnijtang Power No. 8316-180 JC
 Borgringtangen buitenspannend No. 8000 A 1 A 2 A 21, Borgringtangen binnenspannend No. 8000 J 1 J 2 J 21
 Ingenieurshamer No. 4 E-500, Centerpons No. 100-12, Pendrijver No. 119-1,5 -3 -4, Platte beitel No. 97-250
 Kruisbeitel No. 98-125, Doorslag No. 99 12-5, Spiraalborenset No. 8550-024, Metaalzaagbeugel No. 407
 Griptang 10" No. 137 10, Rolbandmaat, 5m No. 4534-5, Slagschroevendraaier 1/2" No. K 1900
 Kabelmes No. 0063-08, Staalborstel No. 646, Schuifmaat No. 710, Sleutelvijlenset No. 8728
 Linkse tapset No. 8551-55, Pakkingschraper No. 133 K, Voelmaat No. 702 20 M

WHL-L7 GEREEDSCHAPSWA- GEN WORKSTER

met 7 laden

€ 898³²
+ BTW



- › Werkblad met afdekplaat van PP-kunststof met uitsparing aan de voorzijde en opstaande beschermrand, evenals kleine extra opbergvakken, spuitbus- en schroevendraaierhouder
- › Roestvaststalen inlegelament in het werkblad
- › 5 lage, brede laden (B 640 x D 400), volledig uittrekbaar
- › 2 hoge, brede laden (B 640 x D 400), volledig uittrekbaar
- › Draagvermogen per lade 40 kg
- › Totaal draagvermogen 500 kg



Code	Nr.	RAL	Breedte mm	Hoogte mm	Diepte mm	Laden	max. draagvermogen kg	Aantal laden	Gewicht kg
3033708	WHL-L7	GEDORE blauw, RAL 5017	785	1.045	510	5x Type 1, H = 80 mm 2x Type 2, H = 160 mm	500	7	84

WHL-L7-TS-147 GEREEDSCHAPSWAGEN WORKSTER

met 147-delig gereedschapsassortiment



€ 1629⁴¹
+ BTW

- › Perfect samengestelde set in Check-Tool modules, voor werkplaatsen in o.a. industrie, ambacht en automotive
- › Aanwezigheidscontrole via tweekleurige schuimstof inzetmodules
- › Antislip, met grijp-uitsparing
- › Resistent tegen oliën en vetten
- › Gereedschappen in metrische maten
- › In gereedschapswagen nr. WHL-L7



Code	Nr.	Hoogte mm	Breedte mm	Diepte mm	Laden	Aantal laden	-delig	Gewicht kg
3082105	WHL-L-TS-147	1.045	785	510	7 laden: 5x Type 1, H = 80 mm 2x Type 2, H = 160 mm	7	147	97

Inhoud

1/4" Omschakelbare ratel No. 2093 U-20, 1/4" Cardan-verlengstuk No. 2090 KR-4, 1/4" Schuifgreep No. 2087
 1/4" Dopsleutel UD-Profiel No. D 20 4 5 5,5 6 7 8 9 10 11 12 13, 1/4" Dopsleutel No. TX 20 E4 E5 E6 E7 E8 E10, 1/4" Schroevendraaierbit sleuf No. 680 4 5,5 6,5 8
 1/4" Schroevendraaierbit binnen 6-kant No. 685 2,5 3 4 5 6, 1/4" Schroevendraaierbit XZN No. 685 X 5 6 8, 1/4" Schroevendraaierbit PH No. 690 1 2 3
 1/4" Schroevendraaierbit PZ No. 690 PZD 1 2 3, 1/4" Schroevendraaierbit TX No. 687 TX T6 T7 T8 T9 T10 T15 T20 T25 T27 T30 T40
 1/4" Multi-handgreep No. 676, 1/4" Bithouder No. 699, 1/2" Omschakelbare ratel No. 1993 U-20, 1/2" Verlengstuk No. 1990-2.1/2
 1/2" Cardan-verlengstuk No. 1990 KR-5 -10, 1/2" Dopsleutel No. D 19 10 11 12 13 14 15 16 17 18 19 21 22 24 27 30 32
 1/2" Dopsleutel-schroevendraaier binnen 6-kant No. IN 19 5 6 7 8 9 10 12 14, Insteekhouder 1/4" 6-kant - 1/4" 4-kant No. 673 6,3
 Bitadapter 1/4" 6-kant - 1/4" 4-kant No. 620, Ring-steeksleutel UD-Profiel No. 7 8 9 10 11 12 13 14 15 16 17 18 19 20 21 22 24
 Stiftsleutelset No. PH 42-88 (2-10 mm), 3C-Schroevendraaier sleuf No. 2154SK 3,5 5,5 6,5 8, 3C-Schroevendraaier PH No. 2160SK PH 1 2
 Universele tang No. 142 10 TL, Combinatietang Power No. 8250-180 JC, Telefontang No. 8133-200 JC
 Zwijsnigtang Power No. 8316-180 JC, Ingenieurshamer No. 4 E-500, Centerpons No. 100-12
 Pendrijver No. 119-1,5-3 -4, Platte beitel No. 97-250, Kruisbeitel No. 98-125
 Doorslag No. 99 12-5, Spiraalborenset No. 8550-024

WHL-L7-TS-308

GEREEDSCHAPSWAGEN WORKSTER MET ASSORTIMENT

308-delig

- › Perfect samengestelde set in Check-Tool modules, voor werkplaatsen in o.a. industrie, ambacht en automotive
- › Aanwezigheidscontrole via tweekleurige schuimstof inzetmodules
- › Antislip, met grijp-uitsparing
- › Resistent tegen oliën en vetten
- › Gereedschappen in metrische maten
- › In gereedschapwagen nr. WHL-L7



Code	Nr.	Hoogte mm	Breedte mm	Diepte mm	Laden	Aantal laden	-delig	Gewicht kg
3082113	WHL-L7-TS-308	1.045	785	510	7 laden: 5x Type 1, H = 80 mm 2x Type 2, H = 160 mm	7	308	112,6

Inhoud

1/4" Omschakelbare ratel No. 2093 U-20, 1/4" Cardan-verlengstuk No. 2090 KR-4, 1/4" Schuifgreep No. 2087
 1/4" Dopsleutel UD-Profiel No. D 20 4 5 5,5 6 7 8 9 10 11 12 13, 1/4" Dopsleutel No. TX 20 E4 E5 E6 E7 E8 E10
 1/4" Schroevendraaierbit sleuf No. 680 4 5,5 6,5 8, 1/4" Schroevendraaierbit binnen 6-kant No. 685 2,5 3 4 5 6
 1/4" Schroevendraaierbit XZN No. 685 X 5 6 8, 1/4" Schroevendraaierbit PH No. 690 1 2 3, 1/4" Schroevendraaierbit PZ No. 690 PZD 1 2 3
 1/4" Schroevendraaierbit TX No. 687 TX T6 T7 T8 T9 T10 T15 T20 T25 T27 T30 T40
 1/4" Multi-handgreep No. 676, 1/4" Bithouder No. 699, 1/2" Omschakelbare ratel No. 1993 U-20, 1/2" Verlengstuk No. 1990-2-1/2
 1/2" Cardan-verlengstuk No. 1990 KR-5 -10, 1/2" Dopsleutel No. D 19 10 11 12 13 14 15 16 17 18 19 21 22 24 27 30 32
 1/2" Dopsleutel-schroevendraaier binnen 6-kant No. IN 19 5 6 7 8 9 10 12 14, 1/2" Dopsleutel-schroevendraaier XZN No. INX 19 6 8 10 12
 1/2" Dopsleutel-schroevendraaier binnen 6-kant No. IN 19 L 5-90 6-90 8-90 10-140 12-140 14-140, lang
 1/2" Dopsleutel-schroevendraaier TX No. ITX 19 T20 T25 T27 T30 T40 T45 T50 T55 T60
 1/2" Dopsleutel-schroevendraaier TX No. ITX 19 L T20-100 T25-100 T27-100 T30-100 T40-100 T45-100 T50-100 T55-100 T60-100, lang
 1/2" Slagmoerdopsleutel met beschermhuls No. K 19 LS 17 19 21, 5/16" Schroevendraaierbit sleuf No. 880 7 8 9 12 ST-40
 5/16" Schroevendraaierbit binnen 6-kant No. 885 5 6 8 10, 5/16" Schroevendraaierbit PH No. 890 1 2 3 4, 3/8" Omschakelbare ratel No. 3093 U-20
 Terugslagvrije nylon hamer No. 248, 3/8" Cardan-verlengstuk No. 3090 KR-5 -10
 3/8" Dopsleutel UD-Profiel No. D 30 6 7 8 9 10 11 12 13 14 15 16 17 18 19 20 21 22 24
 3/8" Dopsleutel-schroevendraaier binnen 6-kant No. IN 30 5 6 7 8 10, 3/8" Dopsleutel-schroevendraaier XZN No. INX 30 5 6 8 10
 3/8" Dopsleutel-schroevendraaier TX No. ITX 30 T20 T25 T27 T30 T40 T45 T50, Insteekhouder 1/4" 6-kant - 1/4" 4-kant No. 673 6,3
 Bitadapter 1/4" 6-kant - 1/4" 4-kant No. 620, Verbindingsstuk 5/16" 6-kant - 1/2" 4-kant No. KB 819
 Ringratel-steeksleutel UD-Profiel No. 7 R 8 10 12 13 14 15 16 17 18 19
 Ring-steeksleutel UD-Profiel No. 7 8 9 10 11 12 13 14 15 16 17 18 19 20 21 22 24
 Steeksleutel No. 6 6x7 8x9 10x11 12x13 14x15 16x17 18x19 20x22 24x27
 Dubbele ringsleutel UD-Profiel No. 2 6x7 8x9 10x11 12x13 14x15 16x17 18x19 20x22
 Dubbele ringsleutel 6-kant No. 400 8x10 10x11 12x14 13x15 17x19, open, Stiftsleutelset No. PH 42-88 (2-10 mm)
 Stiftsleutelset No. H 43 TX-09, 3C-Schroevendraaier sleuf No. 2154SK 3,5 5,5 6,5 8, 3C-Schroevendraaier PH No. 2160SK PH 1 2
 3C-Schroevendraaier TX No. 2163 TX T10 T15 T20 T25 T30 T40, Soksleutel met 3C-greep 6-kant No. 2133 5,5 6 7 8 9 10, Universele tang No. 142 10 TL
 Combinatietang Power No. 8250-180 JC, Telefoontang No. 8133-200 JC, Zijsnijtang Power No. 8316-180 JC
 Borgringtangen buitenspannend No. 8000 A 1 A 2 A 21, Borgringtangen binnenspannend No. 8000 J 1 J 2 J 21
 Ingenieurshamer No. 4 E-500, Centerpons No. 100-12, Pendrijver No. 119-1,5 -3 -4
 Platte beitel No. 97-250, Kruisbeitel No. 98-125, Doorslag No. 99 12-5
 Spiraalboorset No. 8550-024, Metaalzaagbeugel No. 407, Griptang 10" No. 137 10
 Rolbandmaat, 5m No. 4534-5, Slagschroevendraaier 1/2" No. K 1900, Kabelmes No. 0063-08
 Staalborstel No. 646, Schuifmaat No. 710, Sleutelvijlset No. 8728
 Linkse tapset No. 8551-55, Pakkingschraper No. 133 K, Voelmaat No. 702 20 M

KRACHTIGE METGEZEL

2004 0511 GEREEDSCHAPWAGEN



- › Aflegblad van ABS-kunststof met 3 vakken voor kleine onderdelen
- › Opbergruimte met geperforeerde plaat (Europerforatie 10 x 38 mm) en 2 uitneembare kleine onderdelenladen plus een deur aan de kant van de handgreep
- › Brede laden (B 480 x D 400 mm), volledig uittrekbaar, uitneembaar
- › Draagvermogen per lade 40 kg, onderste zware schuiflade 60 kg
- › Totaal statisch draagvermogen 1000 kg (dynamisch 750 kg)
- › GEDORE-asconstructie zorgt ook bij maximale belasting voor: lichtlopende, wendbare en spoorvastе eigenschappen

€1083,¹⁹
+ BTW



Code	Nr.	RAL	Breedte mm	Hoogte mm	Diepte mm	Laden	max. draagvermogen kg	Aantal laden	Dwarsschotjes	Lengteschotjes	Gewicht kg
1640739	2004 0511	RAL 5017	865	1.020	605	5x Type 1, H = 67 mm 1x Type 2, H = 137 mm 1x Type 3, H = 207 mm	1000	7	2	3	85

1500 ES-02-2004

GEREEDSCHAPWAGEN INCL. GEREEDSCHAPSET

207-delig



- > Krachtige gereedschapwagen van beproefde GEDORE-industriekwaliteit met basisuitrusting voor de commerciële sector of de ambitieuze doe-het-zelver
- > Gereedschappen in metrische maten
- > Bewezen GEDORE ES gereedschapmodules in ABS-kunststof
- > Resistent tegen oliën en vetten

€2167,²³ + BTW

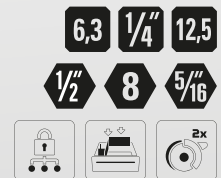

Code	Nr.	Breedte mm	Hoogte mm	Diepte mm	-delig	Gewicht kg
2657708	1500 ES-02-2004	865	1.020	605	207	117,1

Inhoud

1/4" Omschakelbare ratel No. 2093 U-10, 1/4" Schuifgreep No. 2087
 1/4" Verlengstuk No. 2090-4, 1/4" Cardangewricht No. 2095, 1/4" Handgreep No. 2098
 1/4" Dopsleutel 6-kant No. 20 4 5 5,5 6 7 8 9 10 11 12 13 14, 1/4" Dopsleutel uitwendig TX No. TX 20 E4 E5 E6 E7 E8 E10
 1/4" Dopsleutel-schroevendraaier binnen 6-kant No. IN 20 3 4 5 6 8, 1/4" Dopsleutel-schroevendraaier TX No. ITX 20 T8 T9 T10 T15 T20 T25 T27 T30 T40
 1/2" Omschakelbare ratel No. 1993 U-20, 1/2" Schuifgreep No. 1987, 1/2" Cardangewricht No. 1995, 1/2" Verlengstuk No. 1990-5 -10
 1/2" Dopsleutel 6-kant No. 19 10 11 12 13 14 15 16 17 18 19 21 22 23 24 26 27 28 30 32
 1/2" Dopsleutel-schroevendraaier sleuf No. IS 19 10x1,6 12x2
 1/2" Dopsleutel-schroevendraaier kruiskop PH No. IKS 19 2 3 4, 1/2" Dopsleutel-schroevendraaier XZN No. INX 19 8 10
 1/2" Dopsleutel-schroevendraaier TX No. ITX 19 T20 T25 T27 T30 T40 T45 T50 T55 T60
 1/2" Dopsleutel-schroevendraaier TX No. ITX 19 L T20-100 T25-100 T27-100 T30-100 T40-100 T45-100 T50-100 T55-100 T60-100, lang
 1/2" Dopsleutel-schroevendraaier binnen 6-kant No. IN 19 5 6 7 8 9 10 12 14 17
 1/2" Dopsleutel-schroevendraaier binnen 6-kant No. IN 19 L 5-90 6-90 8-90 10-140 12-140 14-140, lang
 1/2" Slagmoerdopsleutel 6-kant No. K 19 10 13 14 17 19, 1/2" Slagschroevendraaier No. K 1900, 5/16" Schroevendraaierbit sleuf No. 880 7 8 9 12
 5/16" Schroevendraaierbit binnen 6-kant No. 885 5 6 8 10
 5/16" Schroevendraaierbit kruiskop PH No. 890 1 2 3 4
 Verbindingsstuk 5/16" 6-kant - 1/2" 4-kant No. KB 819
 Ring-steeksleutel UD-Profiel No. 1 B 6 7 8 9 10 11 12 13 14 15 16 17 18 19 20 21 22
 Ringratel-steeksleutel, UD-Profiel No. 7 R 8 10 12 13 14 15 16 17 18 19
 Steeksleutel No. 6 6x7 8x9 10x11 12x13 14x15 16x17 18x19 20x22 21x23 24x27
 Stiftsleutelset No. PH 42-88 (2-10 mm), Soksleutel, 6-kant No. 2133 5,5 6 7 8 9 10
 Waterpomptang 10" 15-voudig verstelbaar 2C-greep No. No. 142 10 JC
 Combinatietang Power 180 mm 2C-greep No. 8250-180 JC
 Telefoontang 160 mm 2C-greep No. 8132-160 JC
 Zijsnijtang Power 160 mm 2C-greep No. 8316-160 JC
 Centerpons No. 100-12, Pendrijver No. 119-1,5 -3 -4, Platte beitel No. 97-250, Kruisbeitel No. 98-125
 Doorslag No. 99 12-5, Bankhamer ROTBAND-PLUS No. 600 H-300
 Draadvijl voor metrische draden No. 140, Rolbandmaat 5m No. 4534-5
 Digitale schuifmaat No. 711, Pincet met schuine punten No.720, Kraspen No. 745
 3C-Schroevendraaier sleuf No. 2150 4 5,5 6,5 8
 3C-Schroevendraaier kruiskop No. 2160 PH 1 2
 Borgringtangen buitenspannend, recht No. 8000 A 1 2
 Borgringtangen buitenspannend, gebogen No. 8000 A 21
 Borgringtangen binnenspannend, recht No. 8000 J 1 2
 Borgringtangen binnenspannend, gebogen No. 8000 J 21
 TX-maatcontrole No. 708 [2x]
 Opvulmodule leeg No.1500 ED-70 K, 475x77x40 mm [6x]
 Gereedschapwagen met 8 laden No. 2004 0620

1500 ES-03 2004

GEREEDSCHAPWAGEN INCL. GEREEDSCHAPSET

325-delig



- › Krachtige gereedschapwagen van beproefde GEDORE-kwaliteit met uitgebreid industrieel programma voor professionals
- › Gereedschappen in metrische maten
- › Bewezen GEDORE ES gereedschapsmodules in ABS-kunststof



Code	Nr.	Breedte mm	Hoogte mm	Diepte mm	-delig	Gewicht kg
2657716	1500 ES-03-2004	865	1.020	605	325	125,8

Inhoud

1/4" Omschakelbare ratel No. 2093 U-10, 1/4" Schuifgreep No. 2087, 1/4" Verlengstuk No. 2090-4, 1/4" Cardangewricht No. 2095
 1/4" Handgreep No. 2098, 1/4" Dopsleutel 6-kant No. 20 4 5 5,5 6 7 8 9 10 11 12 13 14, 1/4" Dopsleutel No. 20 L 4 4,5 5 6 7 8 9 10 12 13, lang
 1/4" Dopsleutel-schroevendraaier binnen 6-kant No. IN 20 3 4 5 6 8, 1/4" Dopsleutel uitwendig TX No. TX 20 E4 E5 E6 E7 E8 E10
 1/4" Dopsleutel-schroevendraaier TX No. ITX 20 T8 T9 T10 T15 T20 T25 T27 T30 T40, 1/4" Schroevendraaierbit sleuf No. 680 4 5,5 6,5 8
 1/4" Schroevendraaierbit binnen 6-kant No. 685 2,5 3 4 5 6, 1/4" Schroevendraaierbit binnen 6-kant No. 685 X 5 6 8
 1/4" Schroevendraaierbit binnen 6-kant No. 687 TX T6 T7 T8 T9 T10 T15 T20 T25 T27 T30 T40, 1/4" Schroevendraaierbit PH No. 690 1 2 3
 1/4" Schroevendraaierbit PZ No. 690 PZD 1 2 3, 1/4" Bithouder No. 699, 1/4" Bitadapter No. 620, 1/4" Multi-handgreep No. 676
 1/2" Omschakelbare ratel No. 1993 U-20, 1/2" Schuifgreep No. 1987, 1/2" Cardangewricht No. 1995, 1/2" Verlengstuk No. 1990-5 -10
 1/2" Dopsleutel 6-kant No. 19 10 11 12 13 14 15 16 17 18 19 21 22 23 24 26 27 28 30 32, 1/2" Dopsleutel 6-kant No. IS 19 10x1,6 12x2
 1/2" Dopsleutel 6-kant No. IKS 19 2 3 4, 1/2" Dopsleutel-schroevendraaier binnen 6-kant No. IN 19 5 6 7 8 9 10 12 14 17
 1/2" Dopsleutel-schroevendraaier binnen 6-kant No. IN 19 L 5-90 6-90 8-90 10-140 12-140 14-140, lang
 1/2" Dopsleutel-schroevendraaier TX No. ITX 19 T20 T25 T27 T30 T40 T45 T50 T55 T60
 1/2" Dopsleutel-schroevendraaier TX No. ITX 19 L T20-100 T25-100 T27-100 T30-100 T40-100 T45-100 T50-100 T55-100 T60-100, lang
 1/2" Dopsleutel-schroevendraaier XZN No. INX 19 8 10, 1/2" Slagmoerdopsleutel 6-kant No. K 19 10 13 14 17 19, 1/2" Slagschroevendraaier No. K 1900
 5/16" Schroevendraaierbit sleuf No. 880 7 8 9 12, 5/16" Schroevendraaierbit binnen 6-kant No. 885 5 6 8 10
 5/16" Schroevendraaierbit kruiskop PH No. 890 1 2 3 4, Verbindingsstuk 5/16" 6-kant - 1/2" 4-kant No. KB 819, Insteekhouder 1/4" 6-kant - 1/4" 4-kant No. 673 6,3
 Combihouder No. 639, Schroef sleutel verstelbaar No. 60 P 8 10", Ring-steeksleutel UD-Profiel No. 1 B 6 7 8 9 10 11 12 13 14 15 16 17 18 19 20 21 22
 Ringratel-steeksleutel UD-Profiel No. 7 R 8 10 12 13 14 15 16 17 18 19, Dubbele ringsleutel UD-Profiel No. 2 6x7 8x9 10x11 12x13 14x15 16x17 18x19 20x22
 Dubbele ringsleutel open 6-kant No. 400 8x10 10x11 12x14 13x15 17x19, Dubbele ringsleutel No. 6 6x7 8x9 10x11 12x13 14x15 16x17 18x19 20x22 21x23 24x27
 Dubbelgekoppelde sleutel UD-Profiel No. 34 8x9 10x11 12x13 14x15 16x17, 3C-Schroevendraaier sleuf No. 2150 4 5,5 6,5 8
 3C-Schroevendraaier kruiskop No. 2160 PH 1 2, 3C-Schroevendraaier TX No. 2163 TX T8 T10 T15 T20 T25 T30, VDE-Schroevendraaier sleuf No. VDE 2170 4 5,5 6,5 8
 VDE-Schroevendraaier kruiskop PZ No. VDE 2160 PZ 1 2, 2C-Stiftsleutel No. DT 2142 2 2,5 3 4 5 6 7 8 10
 Stiftsleutelset in houder 8-dlg No. PH 42-88 (2 2,5 3 4 5 6 8 10), Stiftsleutelset No. H 42 KEL-88, 6-kant SW 2 2,5 3 4 5 6 8 10 mm, kogelkop
 Stiftsleutelset TX No. H 43 KTX-07, SW TX T10 T15 T20 T25 T27 T30 T40, Linkse tapset No. 8551-55, M3-M18, Universele tang 10", 15-voudig verstelbaar No. 142 10 C
 VDE-Combinatietang Power No. VDE 8250-180 H, VDE-Telefoontang No. VDE 8132-160 H, VDE-Zijnslijtang No. VDE 8314-160 H
 Spanningsdetector sleuf No. 4615 3, 220-250 V, 3mm, Borgringtangen buitenspannend, recht No. 8000 A 1 2
 Borgringtangen buitenspannend, gebogen No. 8000 A 21, Borgringtangen binnenspannend, recht No. 8000 J 1 2
 Borgringtangen binnenspannend, gebogen No. 8000 J 21, Griptang No. 137 10
 Centerpens No. 100-12, Pendrijver No. 119-1,5 -3 -4, Platte beitel No. 97-250, Kruisbeitel No. 98-125
 Doorslag No. 99 12-5, Schraapstaal No. 133 K, Bankhamer ROTBAND-PLUS No. 600 H-300, Draadvijl voor metrische draden No. 140
 Rolbandmaat 5m No. 4534-5, TX-maatcontrole No. 708 (2X), Schuifmaat digitaal No. 711, Pincet met schuine punten No. 720
 Kraspen No. 745, Sleutelvijlenset No. 8728 Platte stomp, 3-kant, 4-kant, halfronde, ronde vijl
 Kabelmes No. 0513-09, 195 mm, Traverse 2-arm No. 106/103, Traverse 3-arm No. 107/103
 Spindel No. 1.1406140, Trekhaak No. 106/S100-E [3x], Miniatuur LED-lampje No. 649
 Opvulmodule leeg No. 1500 ED-70 K, 475x77x40 mm [7x]
 Gereedschapwagen met 9 laden No. 2004 0810

2005 0701 GEREED- SCHAPWAGEN

€1128,⁵⁷ + BTW



- › Aflerblad van ABS-kunststof met 3 vakken voor kleine onderdelen
- › Zijpanelen met Europerforatie 10 x 38 mm
- › Veiligheid door hielbescherming en randbescherming
- › Brede laden (B 640 x D 400 mm), volledig uittrekbaar, uitneembaar
- › Draagvermogen per lade 40 kg, onderste zware schuiflade 60 kg
- › Totaal statisch draagvermogen 1000 kg (dynamisch 750 kg)



Code	Nr.	RAL	Breedte mm	Hoogte mm	Diepte mm	Laden	max. draagvermogen kg	Aantal laden	Dwarsschotjes	Lengteschotjes	Gewicht kg
2003554	2005 0701	GEDORE blauw, RAL 5017	865	1.020	605	7x Type 1, H = 67 mm 1x Type 3, H = 207 mm	1000	8	2	3	87

2005-TS-147 GEREEDSCHAPWAGEN INCL. GEREEDSCHAPSET 147-delig

- › Gereedschap in metrische maten voor industrie, nijverheid, automotive
- › In-check-toolmodules



€1621,⁰¹ + BTW

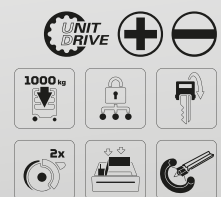

Code	Nr.	Breedte mm	Hoogte mm	Diepte mm	-delig	Gewicht kg
2980282	2005-TS-147	865	1.020	605	147	104,3

Inhoud

1/4" Omschakelbare ratel No. 2093 U-20, 1/4" Cardan-verlengstuk No. 2090 KR-4, 1/4" Schuifgreep No. 2087
 1/4" Dopsleutel UD-Profiel No. D 20 4 5 5,5 6 7 8 9 10 11 12 13, 1/4" Dopsleutel No. TX 20 E4 E5 E6 E7 E8 E10
 1/4" Schroevendraaierbit sleuf No. 680 4 5,5 6,5 8, 1/4" Schroevendraaierbit binnen 6-kant No. 685 2,5 3 4 5 6
 1/4" Schroevendraaierbit XZN No. 685 X 5 6 8, 1/4" Schroevendraaierbit PH No. 690 1 2 3, 1/4" Schroevendraaierbit PZ No. 690 PZD 1 2 3
 1/4" Schroevendraaierbit TX No. 687 TX T6 T7 T8 T9 T10 T15 T20 T25 T27 T30 T40, 1/4" Multi-handgreep No. 676, 1/4" Bithouder No. 699
 1/2" Omschakelbare ratel No. 1993 U-20, 1/2" Verlengstuk No. 1990-2.1/2, 1/2" Cardan-verlengstuk No. 1990 KR-5 -10
 1/2" Dopsleutel No. D 19 10 11 12 13 14 15 16 17 18 19 21 22 24 27 30 32, 1/2" Dopsleutel-schroevendraaier binnen 6-kant No. IN 19 5 6 7 8 9 10 12 14
 Insteekhouder 1/4" 6-kant - 1/4" 4-kant No. 673 6,3, Bitadapter 1/4" 6-kant - 1/4" 4-kant No. 620
 Ring-steeksleutel UD-Profiel No. 7 8 9 10 11 12 13 14 15 16 17 18 19 20 21 22 24, Stiftsleutelset No. PH 42-88 (2-10 mm)
 3C-Schroevendraaier sleuf No. 2154SK 3,5 5 6,5 8, 3C-Schroevendraaier PH No. 2160SK PH 1 2, Universele tang No. 142 10 TL
 Combinatietang Power No. 8250-180 JC, Telefoontang No. 8133-200 JC, Zijsnijtang Power No. 8316-hamer No. 4 E-500
 Centerpons No. 100-12, Pendrijver No. 119-1,5 -3 -4, Platte beitel No. 97-250, Kruisbeitel No. 98-125
 Doorslag No. 99 12-5, Spiraalborenset No. 8550-024

2005-TS-190

GEREEDSCHAPWAGEN INCL. GEREEDSCHAPSET

190-delig

- › Gereedschap in metrische maten voor industrie, nijverheid, automotive
- › In-check-toolmodules



Code	Nr.	Breedte mm	Hoogte mm	Diepte mm	-delig	Gewicht kg
2980290	2005-TS-190	865	1.020	605	190	109,6

Inhoud

- 1/4" Omschakelbare ratel No. 2093 U-20, 1/4" Cardan-verlengstuk No. 2090 KR-4
- 1/4" Schuifgreep No. 2087, 1/4" Dopsleutel UD-Profiel No. D 20 4 5 5,5 6 7 8 9 10 11 12 13
- 1/4" Dopsleutel No. TX 20 E4 E5 E6 E7 E8 E10
- 1/4" Schroevendraaierbit sleuf No. 680 4 5,5 6,5 8
- 1/4" Schroevendraaierbit binnen 6-kant No. 685 2,5 3 4 5 6
- 1/4" Schroevendraaierbit XZN No. 685 X 5 6 8
- 1/4" Schroevendraaierbit PH No. 690 1 2 3
- 1/4" Schroevendraaierbit PZ No. 690 PZD 1 2 3
- 1/4" Schroevendraaierbit TX No. 687 TX T6 T7 T8 T9 T10 T15 T20 T25 T27 T30 T40
- 1/4" Multi-handgreep No. 676, 1/4" Bithouder No. 699
- 1/2" Omschakelbare ratel No. 1993 U-20
- 1/2" Verlengstuk No. 1990-2-1/2
- 1/2" Cardan-verlengstuk No. 1990 KR-5 -10
- 1/2" Dopsleutel No. D 19 10 11 12 13 14 15 16 17 18 19 21 22 24 27 30 32
- 1/2" Dopsleutel-schroevendraaier binnen 6-kant No. IN 19 5 6 7 8 9 10 12 14
- 1/2" Dopsleutel-schroevendraaier XZN No. INX 19 6 8 10 12
- 1/2" Dopsleutel-schroevendraaier binnen 6-kant No. IN 19 L 5-90 6-90 8-90 10-140 12-140 14-140, lang
- 1/2" Dopsleutel-schroevendraaier TX No. ITX 19 T20 T25 T27 T30 T40 T45 T50 T55 T60
- 1/2" Dopsleutel-schroevendraaier TX No. ITX 19 L T20-100 T25-100 T27-100 T30-100 T40-100 T45-100 T50-100 T55-100 T60-100, lang
- Insteekhouder 1/4" 6-kant - 1/4" 4-kant No. 673 6,3
- Bitadapter 1/4" 6-kant - 1/4" 4-kant No. 620
- Ring-steeksleutel UD-Profiel No. 7 8 9 10 11 12 13 14 15 16 17 18 19 20 21 22 24
- Steeksleutel No. 6 6x7 8x9 10x11 12x13 14x15 16x17 18x19 20x22 24x27
- Stiftsleutelset No. PH 42-88 (2-10 mm)
- 3C-Schroevendraaier sleuf No. 2154SK 3,5 5,5 6,5 8
- 3C-Schroevendraaier PH No. 2160SK PH 1 2
- Waterpomptang No. 142 10 TL
- Combinatietang Power No. 8250-180 JC
- Telefoontang No. 8133-200 JC, Zijsnijtang Power No. 8316-180 JC
- Borgringtang voor uitwendige borgringen No. 8000 A 1 A 2 A 21
- Borgringtang voor inwendige borgringen No. 8000 J 1 J 2 J 21
- Bankhamer No. 4 E-500, Centerpons No. 100-12, Pendrijver No. 119-1,5-3 -4
- Platte beitel No. 97-250, Kruisbeitel No. 98-125
- Doorslag No. 99 12-5, Spiraalborenset No. 8550-024

2005-TS-308
GEREEDSCHAPWAGEN
INCL. GEREEDSCHAPSET
 308-delig

- Gereedschap in metrische maten voor industrie, nijverheid, automotie
- In-check-toolmodules

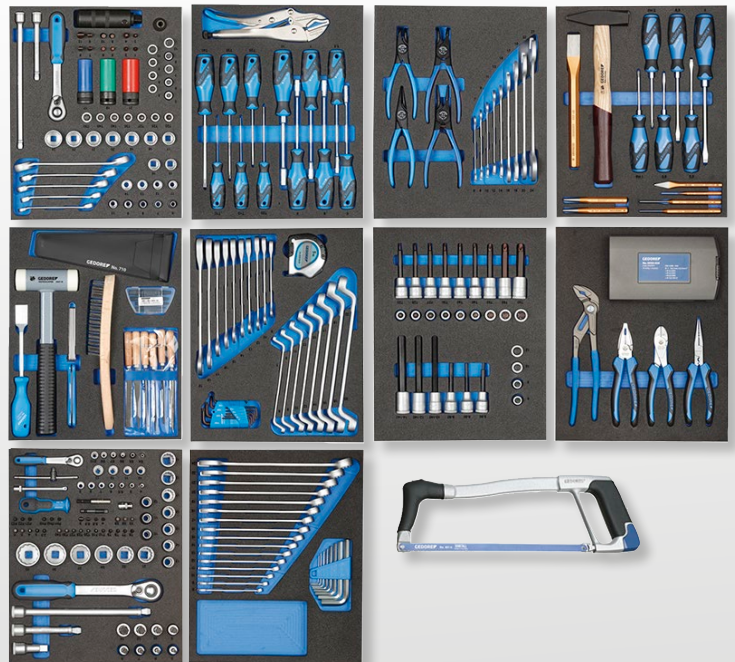

Code	Nr.	Breedte mm	Hoogte mm	Diepte mm	-delig	Gewicht kg
2980304	2005-TS-308	865	1.020	605	308	121,6

Inhoud

1/4" Omschakelbare ratel No. 2093 U-20, 1/4" Cardan-verlengstuk No. 2090 KR-4, 1/4" Schuifgreep No. 2087
 1/4" Dopsleutel UD-Profiel No. D 20 4 5 5,5 6 7 8 9 10 11 12 13
 1/4" Dopsleutel No. TX 20 E4 E5 E6 E7 E8 E10, 1/4" Schroevendraaierbit sleuf No. 680 4 5,5 6,5 8
 1/4" Schroevendraaierbit binnen 6-kant No. 685 2,5 3 4 5 6, 1/4" Schroevendraaierbit XZN No. 685 X 5 6 8, 1/4" Schroevendraaierbit PH No. 690 1 2 3
 1/4" Schroevendraaierbit PZ No. 690 PZD 1 2 3, 1/4" Schroevendraaierbit TX No. 687 TX T6 T7 T8 T9 T10 T15 T20 T25 T27 T30 T40
 1/4" Multi-handgreep No. 676, 1/4" Bithouder No. 699, 1/2" Omschakelbare ratel No. 1993 U-20, 1/2" Verlengstuk No. 1990-2.1/2
 1/2" Cardan-verlengstuk No. 1990 KR-5 -10, 1/2" Dopsleutel No. D 19 10 11 12 13 14 15 16 17 18 19 21 22 24 27 30 32
 1/2" Dopsleutel-schroevendraaier binnen 6-kant No. IN 19 5 6 7 8 9 10 12 14, 1/2" Dopsleutel-schroevendraaier XZN No. INX 19 6 8 10 12
 1/2" Dopsleutel-schroevendraaier binnen 6-kant No. IN 19 L 5-90 6-90 8-90 10-140 12-140 14-140, lang
 1/2" Dopsleutel-schroevendraaier TX No. ITX 19 T20 T25 T27 T30 T40 T45 T50 T55 T60
 1/2" Dopsleutel-schroevendraaier TX No. ITX 19 L T20-100 T25-100 T27-100 T30-100 T40-100 T45-100 T50-100 T55-100 T60-100, lang
 1/2" Slagmoerdopsleutel met beschermhuls No. K 19 LS 17 19 21, 5/16" Schroevendraaierbit sleuf No. 880 7 8 9 12 ST-40
 5/16" Schroevendraaierbit binnen 6-kant No. 885 5 6 8 10, 5/16" Schroevendraaierbit PH No. 890 1 2 3 4, 3/8" Omschakelbare ratel No. 3093 U-20
 Terugslagvrije nylon hamer No. 248, 3/8" Cardan-verlengstuk No. 3090 KR-5 -10
 3/8" Dopsleutel UD-Profiel No. D 30 6 7 8 9 10 11 12 13 14 15 16 17 18 19 20 21 22 24
 3/8" Dopsleutel-schroevendraaier binnen 6-kant No. IN 30 5 6 7 8 10
 3/8" Dopsleutel-schroevendraaier XZN No. INX 30 5 6 8 10, 3/8" Dopsleutel-schroevendraaier TX No. ITX 30 T20 T25 T27 T30 T40 T45 T50
 Insteehouder 1/4" 6-kant - 1/4" 4-kant No. 673 6,3, Bitadapter 1/4" 6-kant - 1/4" 4-kant No. 620
 Verbindingsstuk 5/16" 6-kant - 1/2" 4-kant No. KB 819, Ringratel-steeksleutel UD-Profiel No. 7 R 8 10 12 13 14 15 16 17 18 19
 Ring-steeksleutel UD-Profiel No. 7 R 8 9 10 11 12 13 14 15 16 17 18 19 20 21 22 24
 Steeksleutel No. 6 6x7 8x9 10x11 12x13 14x15 16x17 18x19 20x22 24x27
 Dubbele ringsleutel UD-Profiel No. 2 6x7 8x9 10x11 12x13 14x15 16x17 18x19 20x22
 Dubbele ringsleutel 6-kant No. 400 8x10 10x11 12x14 13x15 17x19, open
 Stiftsleutelset No. PH 42-88 (2-10 mm), Stiftsleutelset No. H 43 TX-09
 3C-Schroevendraaier sleuf No. 2154SK 3,5 5,5 6,5 8, 3C-Schroevendraaier PH No. 2160SK PH 1 2
 3C-Schroevendraaier TX No. 2163 TX T10 T15 T20 T25 T30 T40, Soksleutel met 3C-greep 6-kant No. 2133 5,5 6 7 8 9 10
 Universele tang No. 142 10 TL, Combinatietang Power No. 8250-180 JC, Telefoontang No. 8133-200 JC
 Zijsnijtang Power No. 8316-180 JC, Borgringtangen buitenspannend No. 8000 A 1 A 2 A 21
 Borgringtangen binnenspannend No. 8000 J 1 J 2 J 21, bankhamer No. 4 E-500
 Centerpons No. 100-12, Pendrijver No. 119-1,5-3-4, Platte beitel No. 97-250, Kruisbeitel No. 98-125
 Doorslag No. 99 12-5, Spiraalboreset No. 8550-024, Metaalzaagbeugel No. 407, Griptang 10" No. 137 10
 Rolbandmaat, 5m No. 4534-5, Slagschroevendraaier 1/2" No. K 1900, Kabelmes No. 0063-08
 Staalborstel No. 646, Schuifmaat No. 710, Sleutelvlijenset No. 8728, Linkse tapset No. 8551-55
 Pakkingschraper No. 133 K, Voelermaat No. 702 20 M

GEREEDSCHAPWAGEN MET XXL-ASSORTIMENT

NIEUW

Het volledige assortiment handgereedschap voor de autoprofessional.

De gereedschapwagen met 466-delig assortiment voor personenauto's KL-4998-400 van GEDORE is de perfecte helper voor efficiënt en veilig werken aan auto's. Van momentsleutels tot dopsleutelassortimenten en van slagmoerdopsleutels tot spanningstesters - met de

robuste en duurzame handgereedschappen uit het XXL-assortiment staat u optimaal toegerust naast de hefbrug. Het gereedschap is verdeeld over 8 overzichtelijke Check-Tool-inlays, die afhankelijk van de eisen en het gebruik naar believen in de wagen kunnen worden geplaatst. Daarmee is een nette werkplek gegarandeerd en is elke greep in de wagen raak. De bij de set behorende GEDORE-gereedschapswagen 2005 0810 met 9 lades en een draagvermogen van 1000 kg

statisch en 750 kg dynamisch rondt het pakket qua mobiliteit en organisatie optimaal af.



Gereedschapwagen met 9 lades incl. 466-delig assortiment voor personenauto's - KL-4998-400

1 VOLLEDIG UITTREKBARE LADES VOOR GEMAKKELIJKE TOEGANG

2 ROBUUST EN DUURZAAM GEREEDSCHAP

3 MOBILE WERKPLEK EN BEWAARPLAATS VOOR GEREEDSCHAP IN ÉÉN

4 VOLLEDIG UITGERUSTE GEREEDSCHAPWAGEN MET 466 ONDERDELEN



VOLLEDIG TOEGERUST

KL-4998-400 GEREEDSCHAPSWAGEN MET ASSORTIMENT VOOR PERSONENAUTO'S

- > Volledig uitgeruste gereedschapswagen voor reparatie- en onderhoudswerkzaamheden aan auto's
- > Zeer robuust en duurzaam gereedschap
- > Mobiele werkplek en bewaarplaats voor gereedschap in één
- > Volledig uittrekbare lades voor gemakkelijke toegang
- > Eenvoudige visuele controle op volledigheid dankzij 2-kleurige schuimstof inlays

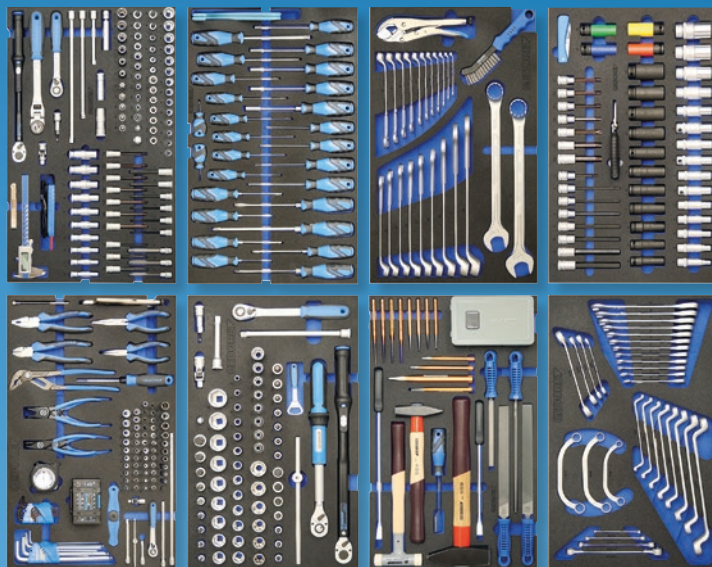

Code	Nr.	Inhoud	Breedte mm	Hoogte mm	Diepte mm	-delig	Gewicht kg
3421147	KL-4998-400	<p>Lade 1 1/4"-Assortiment (12-kant 4-13; 6-kant lang 4-13; TX T10-T40; TX E4-E10; TX PLUS IP10-IP30; TX PLUS EP6-EP12; IN 3-8; kruiskop PH1-PH3; sleuf 5,5-6,5 mm) Bit-Box (32-tlg) Tangenset Stiftsleutelset (TX T9-40; IN 2-10) Gripsleutel Remleiding (11 mm) Rolbandmaat (5 m) Magneet</p> <p>Lade 2 3/8"-Assortiment (6-kant 6-19; 12-kant lang 10-19; TX T20-T50; TX E6-E14; IN 4-11; XZN M5-M10; TX PLUS IP40-IP60; TX PLUS EP10-EP20; Bougiesleutel 14 + 16 + 18) Spanningsdetector (6-48 Volt AC/DC) Momentsleutel (3/8", 10-50 Nm) Schuifmaat digitaal Voelermaat</p> <p>Lade 3 1/2"-Assortiment (6-kant 8-32; TX T27-T60; TX E10-E24; IN 5-17; XZN M5-M16; TX PLUS EP22-EP32) Momentsleutel (1/4", 40-200 Nm)</p> <p>Lade 4 Schroevendraaier-soriment (6-kant 6-10; IN3-8; kruiskop PH1-PH4; sleuf 4,5-8 mm; TXT10-T40) Univ. Remklauwhaak paar</p> <p>Lade 5 Impact-, hefboom- en snijgereedschappen (Vijlen, Hamers, Boren, Breekijzer, Beitel, Drijver, Centerpons)</p> <p>Lade 6 Speciale grijptangen Remklauwborstel Ring-steeksleutel (6-32)</p> <p>Lade 7 Ringratel-steeksleutel (8-19) Dubbele ringsleutel (6-24, TX E6-E24) Startersleutel (11-17) Dubbele ringsleutel open (8-19)</p> <p>Lade 8 1/2" Dopsleutel (6-kant lang 10-32; IN 6-14; TX T27-T60) Slagmoerdopsleutel met beschermhuls (17-22) Slagmoerdopsleutel (13-27) Kabelmes en Universele combischaren</p>	865	1.020	605	466	110

2005 EP
ROESTVASTS-
TALEN WERK-
BLAD

€98,³²
+ BTW



- › Aan te brengen in het kunststof bovenblad van de gereedschapwagens nr. 2004 en 2005 en gereedschapkast nr. 2430
- › Gemaakt van roestvast staal
- › Eenvoudige verwijdering en reiniging

Code	Nr.	Breedte mm	Diepte mm	Gewicht kg
3419339	2005 EP	610	435	2,201

2005 HP
MULTIPLEX
WERKBLAD

€54,¹⁹
+ BTW



- › Te plaatsen in het kunststof bovenblad om een vlak werkvlak te verkrijgen
- › Van beuken-multiplex
- › Geschikt voor Gereedschapwagens Nr. 2004 en 2005 en gereedschapkast Nr. 2430
- › Nr. 2004 HP tot bouwjaar 03/2014 met diepte 435 mm, Nr. 2004 HP-14 vanaf bouwjaar 04/2014, met diepte 475 mm
- › Nr. 2005 HP vanaf bouwjaar 04/2022, voor diepte 440mm

Code	Nr.	Breedte mm	Hoogte mm	Diepte mm	Gewicht kg
3419320	2005 HP	615	30	440	4,5

411-125
BANKSCHROEF



€197,⁴⁸
+ BTW

- › Stabiele gesmede uitvoering
- › Afgeschermde spindel
- › Nastelbare geleiding

Code	Nr.	Bekbreedte mm	Spandiepte bruikbaar mm	Gewicht kg
6501100	411-125	125	150	12,4

2430 GEREEDSCHAP- OPZETKIST

€541,¹⁸
+ BTW



- › Aflegblad van ABS-kunststof met 3 vakken voor kleine onderdelen
- › Centraal afsluitbaar dmv cilinderslot
- › Brede laden (B 640 x D 400 x H 67 mm), volledig uittrekbaar, uitneembaar
- › Veiligheidsvergrendeling per lade, bediening met één hand
- › Draagvermogen per lade 40 kg



Code	Nr.	Hoogte mm	Breedte mm	Diepte mm	Lengteschotjes	Dwarsschotjes	Gewicht kg
1888927	2430	345	775	475	3	2	34

RT 2004 L ACHTERWAND

€133,⁶¹
+ BTW



- › Kan achteraf gemonteerd worden, geschikt voor gereedschapswagens nr. 2004-, nr. 2005- (ook voor oude wagens nr. 2002-/2003-)
- › Vierkante perforatie 10 x 38 mm voor gereedschaphaken en -houders nr. 1500 H

Code	Nr.	Breedte mm	Hoogte mm	Diepte mm	Gewicht kg
2663104	RT 2004 L	765	715	30	11

1500 H 25-8 SPUITBUSHOUDER

tbv 8 spuitbussen

€49,⁷⁴
+ BTW



- › Compatibel met gangbare vierkante Euro perforatie 10 x 38 mm
- › Kan ook gebruikt worden als transportbox door verwijderbare verdelers
- › Met draaggreep
- › Vierkante perforatie aan de voorzijde voor extra haken (niet inbegrepen)

Code	Nr.	Breedte mm	Hoogte mm	Diepte mm	Gewicht kg
3127907	1500 H 25-8	315	100	165	2,05

1500 H 40 PAPIERROL- HOUDER

€31,⁶⁷
+ BTW



- › Tbv papierrollen tot Ø 320 mm en breedte 320 mm
- › Zijdellingse perforatie voor extra haken (niet inbegrepen in de levering)
- › Kleur RAL 9005 zwart
- › Geschikt voor alle gereedschapswagens/ werkbanken met Eurogaten 10 x 38 mm

Code	Nr.	Breedte mm	Diepte mm	Gewicht kg
2997754	1500 H 40	350	200	1,1

NIEUW

XL-GEREEDSCHAPWAGEN MET XXL-ASSORTIMENT

Wat er ook aan de auto moet worden geschroefd, met dit assortiment bent u voor alle situaties goed toegerust.

De gereedschapswagen met 466-delig assortiment voor personenauto's 2005 XL-S-466 van GEDORE

is perfect voor efficiënt werken aan auto's. De keur aan gereedschappen laat niets te wensen over. Van momentsleutel tot hamers en tangen, alles is inbegrepen wat u voor een auto nodig kunt hebben.

Het assortiment is zeer robuust en duurzaam en voldoet dus aan de hoogste eisen. Met deze verscheidenheid aan gereedschappen dient de gereedschapswagen niet alleen als mobiele werkplek, maar ook als bewaarplaats voor het gereedschap. U hebt het gewenste gereedschap dus altijd bij de hand. Omdat de lades volledig uittrekbaar zijn, zal al het gereedschap in de 8 volle lades altijd gemakkelijk toegankelijk zijn.

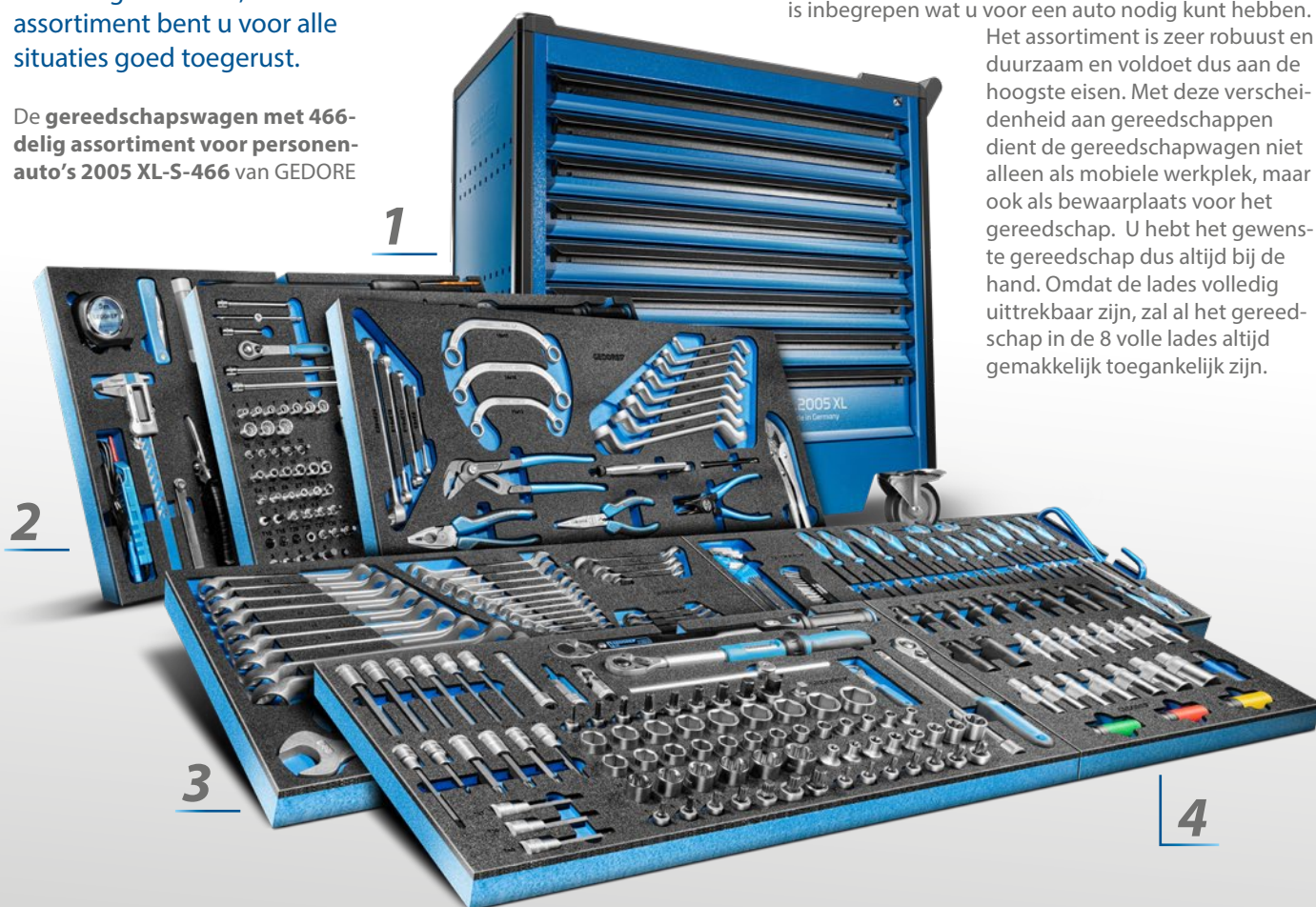

Gereedschapswagen incl. 466-delig assortiment voor personenauto's - 2005 XL-S-466

1 VOLLEDIG UITGERUSTE
GEREEDSCHAPSWAGEN MET
466 ONDERDELEN

2 ROBUUST EN DUURZAAM
GEREEDSCHAP

3 MOBIELE WERKPLEK EN
BEWAARPLAATS VOOR
GEREEDSCHAP IN ÉÉN

4 VOLLEDIG UITTREKBARE
LADES VOOR GEMAKKELIJKE
TOEGANG



**MAXIMALE
UITRUSTING**

2005 XL-S-466

GEREEDSCHAPSWAGEN MET ASSORTIMENT VOOR PERSONENAUTO'S

466-delig

- > Volledig uitgeruste gereedschapswagen 2005 XL 0710 voor reparatie- en onderhoudswerkzaamheden aan auto's
- > Zeer robuust en duurzaam gereedschap
- > Mobiele werkplek en bewaarplaats voor gereedschap in één
- > Volledig uittrekbare lades voor gemakkelijke toegang
- > Eenvoudige visuele controle op volledigheid dankzij 2-kleurige schuimstof inlays



Code	Nr.	Hoogte mm	Breedte mm	Diepte mm	-delig	Gewicht kg
3458946	2005 XL-S-466	1.020	1.021	605	466	165,8

Inhoud

Verlengstuk No. 2090-2 -4 -6 -12, Cardangewricht No. 2095, Schuifgreep 1/4" No. 2087, Dwarsgreepatel 1/4" No. 2093 U-3 T, Omschakelbare ratel 1/4" No. 2093 U-20
 Dopsleutel 1/4" No. D 20 4 5 6 7 8 9 10 11 12 13 mm, Dopsleutel 1/4", lang No. 20 L 4 5 6 7 8 9 10 11 12 13 mm, Dopsleutel 1/4" No. TX 20 E4 E5 E6 E7 E8 E10
 Dopsleutel-schroevendraaier 1/4" No. IKS 20 PH1 PH2 PH3, Dopsleutel-schroevendraaier 1/4" No. IS 20 5,5x1 6,5x1,2
 Dopsleutel-schroevendraaier 1/4" No. IN 20 3 4 5 6 8, Dopsleutel-schroevendraaier 1/4" No. ITX 20 T10 T15 T20 T25 T27 T30 T40
 Dopsleutel 1/4" No. KL-4043-1106 -1107 -1108 -1110 -1111 -1112, Soksleutel 1/4" No. KL-4043-1010 -1015-1025 -1030, Soksleutel 1/4" No. KL-4043-1020
 Verlengstuk 3/8" No. 3090-5 -10 -12, Verlengstuk 3/8" met houdmagneet No. 3090 M, Cardangewricht 3/8" No. 3095, Verloopstuk 3/8" tot 1/2" No. 3019
 Verloopstuk 3/8" tot 1/4" No. 3020, Omschakelbare ratel 3/8" No. 3093 U-20, Omschakelbare ratel met kniegewricht 3/8" No. 3093 GU-3
 Dopsleutel 3/8" No. 30 6 7 8 9 10 11 12 13 14 15 16 17 18 19, Dopsleutel 3/8", lang No. D 30 L 10 11 12 13 14 15 16 17 18 19
 Dopsleutel 3/8" No. TX 30 E6 E7 E8 E10 E11 E12 E14, Dopsleutel-schroevendraaier 3/8" No. IN 30 4 5 6 7 8 10, Dopsleutel-schroevendraaier 3/8", lang No. IN 30 4 5 6 7 8 10
 Dopsleutel-schroevendraaier 3/8" No. KL-4021-3107 A -3109 A -3111 A, Dopsleutel-schroevendraaier 3/8" No. ITX 30 T20 T25 T27 T30 T40 T45 T50
 Dopsleutel-schroevendraaier 3/8", lang No. ITX 30 L T20 T25 T27 T30 T40 T45 T50, Dopsleutel-schroevendraaier 3/8" XZN No. INX 30 5 6 8 10
 Dopsleutel-schroevendraaier 3/8", lang XZN No. 6 8 10, Dopsleutel 3/8" No. KL-4043-2110 -2112 -2114 -2116 -2118 -2120
 Soksleutel 3/8" No. KL-4043 IP40 IP45 IP50 IP55 IP60, Verlengstuk 1/2" No. 1990-5 -10, Verlengstuk 1/2" met houdmagneet No. 1990 M
 Cardangewricht 1/2" No. 1995, Verloopstuk 1/2" tot 3/8" No. 1930, Schuifgreep 1/2" No. 1987, Omschakelbare ratel 1/2" No. 1993 U-20
 Telescopische omschakelbare ratel 1/2" No. 1993 TU-10, Dopsleutel 1/2" No. 8 9 10 11 12 13 14 15 16 17 18 19 20 21 22 23 24 26 27 28 30 32
 Dopsleutel 1/2" No. D 19 L 10 12 13 14 15 16 17 18 19 21 22 24 27 30 23, Dopsleutel 1/2" No. TX 19 E10 E11 E12 E14 E16 E18 E20 E24
 Dopsleutel-schroevendraaier 1/2" No. IN 19 5 6 7 8 9 10 12 14 17, Dopsleutel-schroevendraaier 1/2" TX No. ITX 19 T27 T30 T40 T45 T50 T55 T60
 Dopsleutel-schroevendraaier 1/2" XZN No. INX 19 5 6 8 10 12 14 16
 Dopsleutel-schroevendraaier 1/2", lang No. IN 19 L 5-90 6-140 7-140 8-140 9-140 10-140 12-140 14-140
 Dopsleutel-schroevendraaier 1/2" No. ITX 19 L T27-100 T30-100 T40-100 T45-100 T50-100 T55-100 T60-100
 Dopsleutel 1/2" No. KL-4043-3122 -3124 -3126 -3128 -3130 -3132, Slagmoerdopsleutel 1/2" met beschermhuls No. K 19 LS 17 19 21 22
 Slagmoerdopsleutel 1/2", lang No. K 19 L 13 14 16 17 18 19 21 22 23 24 27, Ratelschroevendraaier SilentGEAR No. 2675, Insteekhouder kort 1/4" No. 673 K
 Bit-box industrie 32-delig No. 666-032-J, Bitadapter 1/4" 6-kant - 1/4" 4-kant No. 620
 Ringsteeksleutel No. 1 B 6 7 8 9 10 11 12 13 14 15 16 17 18 19 20 21 22 24 27 28 30 32
 Ringratel-steeksleutel No. 7 R 8 9 10 11 12 13 14 15 16 17 18 19, Dubbele ringsleutel No. 2 6x7 8x9 10x11 12x13 14x15 16x17 18x19 22x24
 Dubbele ringsleutel No. TX 4 E6xE8 E10xE12 E14xE18 E20xE24, Dubbele ringsleutel, open No. 400 8x10 11x13 12x14 17x19, Startersleutel No. 304 11x13 14x16 15x17
 Soksleutel No. 2133 6 7 8 9 10, 3C-Schroevendraaier, kort No. 2153 5,5, 3C-Schroevendraaier met slagkap No. 2154SK 4,5 5,5 6,5 8
 3C-Schroevendraaier met slagkap No. 2160SK PH1 PH2 PH3 PH4, 3C-Schroevendraaier, kort No. 2161 PH1, 3C-Schroevendraaier No. 2163 TXB T10 T15 T20 T25 T27 T30 T40
 3C-Schroevendraaier kogelkop No. 2163 K 3 4 5 6 8, Stiftsleutelset 2-10 mm No. H 42 KEL-88, Stiftsleutelset TX T9-T40 No. H 43 TX-88
 Spanningsdetector 6-48 Volt AC/DC No. 4612, Combinatietang Power No. 8250-180 JC, Zijsnijtang No. 8314-180 JC, Telefontang No. 8133-180 JC
 Telefontang No. 8132 AB-160 JC, Waterpomptang 10" No. 142 10 TL, Borgringtangset 4-delig No. S 8000, Universele combischaren No. KL-4901-10
 Kabelmes No. 0063-08, Gripsleutel No. 137 7-11, Rolbandmaat No. 4534-5, Schuifmaat digitaal No. 711, Voelermaat No. 702 20 M
 Magneet No. KL-0126-206, Momentsleutel UK Torcoflex No. 3549-05 10-50 Nm, Momentsleutel UK Torcoflex No. 3550-20 40-200 Nm
 Remklauwhaak No. KL-0114-550, Remschoenwiel No. 8726, Remklauwborstel No. 643, Bougiesleutel met scharnier No. KL-0127-48
 Bougiesleutel met bougieklem No. 53 16 mm, Bougiesleutel met bougieklem No. 56 18 mm
 Pakkingschraper No. 133 K, Platte stompe werkplaatsvijl No. 8701 2-10, Halfronde werkplaatsvijl No. 8725 2-10, Ronde werkplaatsvijl No. 8722 2-10
 Platte beitel No. 97-125 -150 -200, Kruisbeitel, vlak-ovaal No. 96-150, Doorslag No. 99 10-2 -3 -4, Centerpons No. 100-10
 Pendrijver No. 119 3 4 5 6, Bankhamer ROTBAND-PLUS No. 600 E-400 -1500, Terugslagvrije hamer No. 248 H-30
 Spiraalborenset No. R93500025 Ø1-13, Breekijzer No. 141-300 -390, Speciale grijptangen No. 139, Flesopener 2K GEDORE No. GMH990007
 Gereedschapswagen met 8 laden

GEREEDSCHAPSWAGEN 2005 XL MET 25% MEER RUIJMTE

NIEUW

Er hoeft niet veel meer te worden gezegd over de GEDORE gereedschapswagen 2005 - behalve dat de klassieker er nu ook in een XL-variant is. Alle voordelen en eigenschappen van het mobiele werkstation, zoals het hoge totale draagvermogen, gecombineerd met 25% meer volume verdeeld over 7 extra brede lades.

De GEDORE gereedschapswagen 2005 XL 0520 is de oplossing wanneer de mobiliteit en wendbaarheid van een gereedschapswagen en de grote opbergruimte van een werkbank tot de eisen behoren. Met 792 mm zijn de 7 lades van de 2005 XL maar liefst 17 cm breder dan die van het standaardmodel: dit resulteert in 25% meer ladevolume. De belasting - maximaal 1000 kg in statische toestand en 750 kg als de wagen in beweging is - wordt door de op kogelgelagerde geleiderails lopende lades en het onderstel met trapeziumvormige asconstructie met gemak gedragen. 6 van de lades hebben een draagvermogen van 60 kg en de onderste lade voor zwaar gebruik kan 70 kg hebben. Zelfs bij volledige belading blijft de 2005 XL wendbaar, lichtlopend en koersvast. Een extra breed legplateau maakt van de gereedschapswagen bovendien een werkbank.



Gereedschapswagen - 2005 XL 0520

1 7 EXTRA BREDE LADES

2 HOOG TOTAAL DRAAGVERMOGEN VAN 1000 KG

3 MAKKELIJK MANOEUVREERBAAR

4 MULTIFUNCTIONEEL, EXTRA BREED LEG-/MONTAGEPLATEAU



2005 XL GEREEDSCHAPWAGEN

met 7 laden



- > 7 extra brede lades met veel bergruimte
- > Multifunctioneel, extra breed afleg-/werkblad
- > 1000 kg totaal draagvermogen (statisch), 6 lades á 60 kg, een lade voor zwaar gebruik á 70 kg
- > Volledig uittrekbare lades voor gemakkelijke toegang
- > Het speciale GEDORE-onderstel is lichtlopend, wendbaar en koersvast bij maximale belasting
- > Compatibel met GEDORE gereedschapssets (ES- of CT-modules) voor verschillende toepassingen

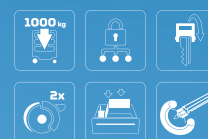

Code	Nr.	RAL	Breedte mm	Hoogte mm	Diepte mm	Laden	max. draagvermogen kg	Aantal laden	Dwars-schotjes	Lengte-schotjes	Gewicht kg	excl. BTW
3437493	2005 XL 0520	GEDORE blauw, RAL 5017	1.021	1.020	605	5xType1, H.=71mm 2xType2, H.=146mm	1000	7	2	3	105,5	1402,52
3437523	2005 XL 0330	GEDORE blauw, RAL 5017	1.021	1.020	605	3x Type1, H.=71mm 3x Type2, H.=146mm	1000	6	2	3	97	1310,08

TTB 0321 GEREEDSCHAPWAGEN

met 6 laden



- > Compacte gereedschapswagen met 6 laden en veel opbergruimte
- > Het totale draagvermogen bedraagt 900 kg (statisch) en 650 kg (dynamisch)
- > Brede lades (B 640 x D 400 mm) met centrale vergrendeling en cilinderslot
- > Onbeperkte toegang tot de complete lade omdat ze volledig uittrekbaar is op telescopische kogelgelagerde geleiderails
- > Twee zwaar uitgevoerde wielen met rollagers en twee lichtlopende wielen met kogellagers en totaalstop.
- > Veiligheid dankzij hielbescherming voor personen

€811,76 + BTW

Code	Nr.	Breedte mm	Hoogte mm	Diepte mm	Laden	max. draagvermogen kg	Aantal laden	Gewicht kg
3411435	TTB 0321	775	985	475	3x Type1, H. = 67 mm 2x Type2, H. = 137 mm 1x Type3, H. = 207 mm	900	6	78

TTB-TS-173
**GEREEDSCHAPSWAGEN
 MET ASSORTIMENT**
 173-delig



- > Compacte gereedschapswagen met veelzijdige gereedschapset, als basisuitrusting voor de werkplaats
- > Het totale draagvermogen bedraagt 900 kg (statisch) en 650 kg (dynamisch)
- > Intelligente productselectie waarbij de torsesbitset, een bitdoppenbox 1/4" en telefoontang eruit springen
- > De torsesbitset met torsesbits, doppen en nog veel meer voor veeleisende en diverse schroefverbindingen
- > Dopsleutelset inclusief ratel van topkwaliteit met kleine terughaalhoek van 6° voor moeilijk bereikbare plaatsen
- > De diverse tangen zijn perfect voor vasthouden, buigen, snijden, strippen, krimpen en knijpen



Code	Nr.	Hoogte mm	Breedte mm	Diepte mm	-delig	Gewicht kg
3411443	TTB-TS-173	985	775	475	173	90,7
		Inhoud				
		1993 U-20 Omschakelbare ratel 1/2"				
		1990-3 Verlengstuk				
		1990-5 Verlengstuk				
		1990-10 Verlengstuk				
		D 19 10 12 13 15 16 17 18 19 22 24 27 30 32				
		IN 19 5 6 7 8 9 10 12 14 17 19				
		666-U-20 Bit-box met ratel				
		1/4" 1990 M Verlengstuk 1/2" met houdmagneet				
		1 B 8 10 11 12 13 14 15 16 17 18 19 21 22 24 27 30 32				
		666-042				
		2150 4 3C-Schroevendraaier sleuf 4x0,8x100mm				
		2150 5,5 3C-Schroevendraaier sleuf 5,5x1x100mm				
		2150 6,5 3C-Schroevendraaier sleuf 6,5x1,2x150mm				
		2150 8 3C-Schroevendraaier sleuf 8x1,2x150mm				
		2160 PH 1 Schroevendraaier				
		2160 PH 2 Schroevendraaier				
		142 10 TL Waterpomptang				
		8133-200 JC Telefoontang				
		8314-180 JC Zijsnijtang				
		4615 3 Spanningzoeker				
		4 E-500 bankhamer				
		8550-024 Spiraalborensset 24-delig				
		316 D Pendrijverset 6dlg metalen cassette				
		H 42-10 Stiftsleutelset				
		LW EI-TS CT4-1B-19 CT-Inzet leeg				
		LW EI-TS CT4-2150-142 CT-Inzet leeg				
		Gereedschapswagen met 6 laden				

1504 0701
VERRIJD BARE WERKBANK



- > 30 mm dik beukenmultiplex-blad, oppervlak door lijnolievernis extra beschermd
- > Grote bergruimte met legbord en deur
- > Brede laden (B 480 x D 400 mm), volledig uittrekbaar, uitneembaar
- > Draagvermogen per lade 40 kg, onderste zware schuiflade 60 kg
- > GEDORE-chassis voor zwaar gebruik, totaal draagvermogen 1000 kg, bij mobiel gebruik 750 kg
- > GEDORE-trapeziumconstructie, ook bij maximale belasting licht lopend, wendbaar en spoorvast



Code	Nr.	Hoogte mm	Breedte mm	Diepte mm	Werkbladdikte mm	Laden	Aantal lades	Gewicht kg
1814931	1504 0701	985	1.100	630	30	7x Type 1, H = 67 mm 1x Type 3, H = 207 mm	8	105

BR 1504 0511 LH
VERRIJD BARE WERKBANK MET INZINKBARE ACHTERWAND



- > 30 mm dik beukenmultiplex-blad, oppervlak door lijnolievernis extra beschermd
- > Grote bergruimte met legbord en deur
- > Met achterwand, met euro-perforatie 10 x 38 mm voor de bevestiging van haken en gereedschappen, inzinkbaar, komt met twee gasdrukveren automatisch omhoog
- > Brede laden (B 480 x D 400 mm), volledig uittrekbaar, uitneembaar
- > Draagvermogen per lade 40 kg, onderste zware schuiflade 60 kg
- > Totaal draagvermogen 700 kg, bij mobiel gebruik 500 kg



Code	Nr.	Breedte mm	Hoogte mm	Diepte mm	Werkbladdikte mm	Laden	Aantal lades	Gewicht kg
6623990	BR 1504 0511 LH	1.100	1.625	665	30	5x Type 1, H = 67 mm 1x Type 2, H = 137 mm 1x Type 3, H = 207 mm	7	130

1504 XL 1710

VERRIJDBARE WERKBANK EXTRA BREED



- > 30 mm dik beukenmultiplex-blad, oppervlak door lijnolievernis extra beschermd
- > Grote bergruimte met legbord en deur
- > 1 XL lade (B 1055 x D 400 mm), 8 brede laden (B 640 x D 400 mm) volledig uittrekbaar, uitneembaar
- > draagvermogen per lade 40 kg, onderste zware schuiflade 60 kg
- > Totaal draagvermogen 1000 kg, bij mobiel gebruik 750 kg
- > GEDORE-trapeziemasconstructie zorgt ook bij maximale belasting voor: licht lopende, wendbare en spoorvaste eigenschappen



Code	Nr.	Hoogte mm	Breedte mm	Diepte mm	Werkbladdikte mm	Laden	Aantal lades	Gewicht kg
2259001	1504 XL 1710	985	1.250	630	30	1x Type XL, H=75 mm, extra breed 7x Type 1b, H=67 mm 1x Type 2b, H=137 mm	9	126,5

1505

VERRIJDBARE WERKBANK



- > 40 mm dik beukenmultiplex-blad, oppervlak door lijnolievernis extra beschermd
- > Gemakkelijk, veilig rijden dankzij de trekhandgreep
- > 5 brede laden (B 480 x D 550 mm), tot 505 mm uittrekbaar, uitneembaar
- > Draagvermogen per lade 40 kg
- > Totaal draagvermogen 2000 kg, bij mobiel gebruik 500 kg
- > Staat in verzonken positie absoluut stevig

€2074,79 + BTW



Code	Nr.	Hoogte mm	Breedte mm	Diepte mm	Werkbladdikte mm	Laden	Aantal lades	Gewicht kg
6621780	1505	900	1.100	650	40	3x Type 1, H = 79 mm 1x Type 2, H = 160 mm 1x Type 3, H = 180 mm	5	139

1506 XL 2511 VERRIJDWARE WERKBANK EXTRA BREED



- > 30 mm dik beukenmultiplexblad, oppervlak door lijnolievernis extra beschermd
- > Brede laden (B 480 x D 400 mm), volledig uittrekbaar, uitneembaar
- > Draagvermogen per lade 40 kg, onderste zware laden 60 kg
- > totaal statisch draagvermogen 1000 kg, bij mobiel (dynamisch) gebruik 750 kg
- > GEDORE-trapeziumconstructie, ook bij maximale belasting licht lopend, wendbaar en spoorvast



Code	Nr.	Hoogte mm	Breedte mm	Diepte mm	Werkbladdikte mm	Laden	Aantal lades	Gewicht kg
2528088	1506 XL 2511	985	1.250	630	30	10x Type 1, H = 67 mm 2x Type 2, H = 137 mm 2x Type 3, H = 207 mm	14	141

BR 1500 LH WERKBANK MET JALOE- ZIEKAST



- > 40 mm dik beukenmultiplexblad, oppervlak door lijnolievernis extra beschermd
- > Grote bergruimte met roldeur
- > Achterpaneel met vierkante perforatie 10 x 38 mm
- > Gescheiden vergrendeling van laden en roldeur door cilindersloten
- > Draagvermogen per lade 40 kg
- > Totaal draagvermogen (werkbank) 2000 kg



Code	Nr.	RAL	Breedte mm	Hoogte mm	Diepte mm	Laden	max. draagvermogen kg	Aantal lades	Legplanken	Dwarsschotjes	Lengteschotjes	Werkbladdikte mm	Gewicht kg
6618210	BR 1500 LH	GEDORE blauw, RAL 5017	2.000	1.790	875	3x Type 1, H = 79 mm 1x Type 2, H = 160 mm 1x Type 3, H = 180 mm	2000	5	1	2	3	40	203,73

GEDORE

ROBUUSTE EN HOOG- WAARDIGE GEREED- SCHAPPEN

AGRARISCHE SELECTIE



Of het nu standaard- of speciale toepassingen zijn, met het hoogwaardige en robuuste gereedschap van **GEDORE** kunnen reparaties en onderhoud aan landbouwmachines efficiënt, tijdbesparend en veilig worden uitgevoerd - niet alleen tijdens het oogstseizoen.

gedore.com

1504 XL-S-198

WERKBANK MET BASISASSORTIMENT

198-delig



- > Ideaal voor service- en onderhoudswerkzaamheden aan landbouwmachines
- > Met GEDORE Check-Tool-Systeem: Aanwezigheidscontrole via tweekleurige schuimstof inzetmodules
- > In werkbank nr. 1504 XL 1411
- > 30 mm dik beukenmultiplex-blad, oppervlak door lijnolievernis extra beschermd
- > Grote bergruimte met legbord en deur
- > 1 XL-lade (B 1055 x D 400 mm), 6 brede laden (B 640 x D 400 mm), volledig uittrekbaar, uitneembaar

€3436,¹³
+ 8% BTW



Code	Nr.	RAL	Hoogte mm	Breedte mm	Diepte mm	Laden	max. draagvermogen kg	Aantal laden	-delig	Gewicht kg
3434826	1504 XL-S-198	GEDORE blauw, RAL 5017	985	1.250	630	1xType XL, H=75mm, extra breed 4xType 1b, H=67mm 1xType 2b, H=137mm 1xType 3b, H=207mm	1000	7	198	157,5
Inhoud										
Verrijdbare werkbank 1504 XL 1411 1,25 m breed, Schroevendraaierbitset 1/4" 620-024, Handgreep 1/4" 2098										
Dopsleutel 20 4 4,5 5 5,5 6 7 8 9 10 11 12 13 14 mm, Dopsleutelschroevendraaier 1/4" IN 20 4 5 6 8 mm										
Dopsleutelschroevendraaier ITX 20 T8 T9 T10 T15 T20 T25, Omschakelbare ratel 1/4" 2093 U-10, Schuifgreep 1/4" 2087										
Verlengstuk 2090-2, Verlengstuk 2090-4, Verlengstuk 2090-6, Cardangewricht 2095										
Dopsleutel 1/2" 19 10 11 12 13 14 15 16 17 18 19 20 21 22 23 24 25 26 27 28 29 30 32 33 34 36 mm										
Dopsleutelschroevendraaier 1/2" IN 19 4 5 6 7 8 9 10 12 14 17 19										
Dopsleutelschroevendraaier 1/2" ITX 19 L T20-100 T25-100 T27-100 T30-100 T40-100 T45-100 T50-100 T55-100 T60-100										
Omschakelbare ratel 1/2" 1993 U-10 T, Schuifgreep 1/2" 1987										
Verlengstuk 1/2" 1990-3, Verlengstuk 1/2" 1990-5, Verlengstuk 1/2" 1990-10, Verlengstuk 1/2" 1995										
Ringsteeksleutels 1 B 6 7 8 9 10 11 12 13 14 15 16 17 18 19 20 21 22 23 24 25 26 27 30 32 34 mm										
Haakse stiftsleutelset H 42 EL-88, Haakse stiftsleutels 42 EL 12 14, 3C-schroevendraaier korte vorm 2153 5,5										
3C-schroevendraaier met slagkap 2154SK 3, 5,5 6,5 8, 3C-schroevendraaier korte vorm 2161 PH 2										
3C-schroevendraaier met slagkap 2160SK PH 1 PH 2 PH 3 PH 4										
3C-schroevendraaier 2163 TX T10 T15 T20 T25 T30 T40										
Platte vijl stomp 10" 8701 2-10 250x25 mm, Ronde vijl 10" 8722 2-10 250x10 mm										
Halfronde vijl 10" 8725 2-10 250x25 mm, Waterpomptang 10" 142 10 TL										
Gedore-griptang 137 10, Combinatietang 8210-160 JC, Zijnsijtang Power 8316-200 JC										
Telefoontang 8133-180 JC, Elektronica-telefoontang 8132 AB-200 JC										
Montagetangenset S 8008, 8-dlg, Sleutel tang 10" 183 10 JC										
Bankhamer ROTBAND-PLUS 600 H-600 S, Bankhamer ROTBAND-PLUS 600 H-1500										
Nylon hamer 248 H-50, Pendrijver 119-2 2 3 4 5 6 7 8 9 10 mm										
Centerpons 100-12, Sleufbeitel 104, Ritsbeitel vlak-ovaal 96-175 175x17x11 mm										
Voelermaat 702 13 M, Pakkingschraper 133 K										
Stalen rolbandmaat 4534-8 8 m, Pocketschuifmaat 710										
Spanningzoeker 4610, Staalborstel 644										
Bandenlichter 39, Kniebeschermer van harde schuimstof 906										
Magneet 640-1800										

1504 XL-S-306

WERKBANK MET PROFESSIONEEL ASSORTIMENT

306-delig

- > Ideaal voor service- en onderhoudswerkzaamheden aan landbouwmachines
- > Met GEDORE Check-Tool-Systeem: Aanwezigheidscontrole via tweekleurige schuimstof inzetmodules
- > In werkbank nr. 1504 XL 1710
- > 30 mm dik beukenmultiplex-blad, oppervlak door lijnolievernis extra beschermd
- > Grote bergruimte met legbord en deur
- > 1 XL-lade (B 1055 x D 400 mm), 8 brede laden (B 640 x D 400 mm), volledig uittrekbaar, uitneembaar



Code	Nr.	RAL	Hoogte mm	Breedte mm	Diepte mm	Laden	max. draagvermogen kg	Aantal laden	-delig	Gewicht kg
3434834	1504 XL-S-306	GEDORE blauw, RAL 5017	985	1.250	630	1xType XL, H=75mm, extra breed 7xType 1b, H=67mm 1xType 2b, H=137mm	1000	9	306	182,9

Inhoud

Verrijdbare werkbank extra breed 1504 XL 1710 1,25 m, Schroevendraaierbitset 1/4" 620-024, Handgreep 1/4" 2098
 Dopsleutel 20 4, 5 5, 5, 6 7 8 9 10 11 12 13 14 mm, Dopsleutelschroevendraaier 1/4" IN 204 5 6 8 mm
 Dopsleutelschroevendraaier ITX 20 T8 T9 T10 T15 T20 T25
 Omschakelbare ratel 1/4" 2093 U-10, Schuifgreep 1/4" 2087, Verlengstuk 2090-2-4-6, Cardangewricht 2095
 Dopsleutel 1/2" 19 10 11 12 13 14 15 16 17 18 19 20 21 22 23 24 25 26 27 28 29 30 32 33 34 36 mm
 Dopsleutelschroevendraaier 1/2" ID 19 L 10 L 12 L 13 L 14 L 15 L 16 L 17 L 18 L 19 L 21 L 22 L 24 L 27 L 30 L 32 mm
 Dopsleutelschroevendraaier 1/2" IN 19 4 5 6 7 8 9 10 12 14 17 19 mm
 Dopsleutelschroevendraaier 1/2" IN 19 L 6-140 7-140 8-140 9-140 10-140 12-140 14-140 mm
 Dopsleutelschroevendraaier 1/2" ITX 19 L T20-100 T25-100 T27-100 T30-100 T40-100 T45-100 T50-100 T55-100 T60-100
 Dopsleutel 1/2" TX 19 E10 E11 E12 E14 E16 E18 E20 E24, Omschakelbare ratel 1/2" 1993 U-10 T
 Schuifgreep 1/2" 1987, Verlengstuk 1/2" 1990-3, Cardangewricht 1/2" 1995
 Slagmoerdopsleutel 1/2" K 19 17 18 19 21 22 23 24 27 30 32, Slagmoerdopsleutel-verlengstuk 1/2" KB 1990-5
 Adapterset S 2032-05, 5-delig, Check-Tool-module met assortiment 2005 CT4-7 XL
 Ringsteeksleutels 1 B 6 7 8 9 10 11 12 13 14 15 16 17 18 19 20 21 22 23 24 25 26 27 30 32 34 mm
 Steeksleutels met ringratel 7 R 10 11 12 13 14 15 16 17 18 19 21 22 24 mm, Startersleutels 304 13x15 14x17 19x22 mm
 Ringsleutels open 400 9x11 10x12 13x15 14x17 19x22 24x27, Haakse stiftsleutelset H 42 EL-88, Haakse stiftsleutel 42 EL 12 14
 Haakse stiftsleutelset PH 42-88, 8-delig, Haakse stiftsleutel 42 7 9 12 14 17 19 22 mm, 3C-schroevendraaier korte vorm 2153 5,5
 3C-schroevendraaier met slagkap 2154SK 3,5 5,5 6,5 8, 3C-schroevendraaier korte vorm 2161 PH 2
 3C-schroevendraaier met slagkap 2160SK PH 1 PH 2 PH 3 PH 4, 3C-schroevendraaier 2163 TX T10 T15 T20 T25 T30 T40
 Dopsleutel 2133 6 7 8 10 11 12 13 mm, Platte werkplaatsvijl stomp 8701 2-10 | 10", Ronde werkplaatsvijl 8722 2-10 | 10"
 Halfronde werkplaatsvijl 8725 2-10 | 10", Waterpomp tang 142 10 TL | 10", Gedore-griptang 137 10
 Combinatietang 8210-160 JC, Zijsnij tang Power 8316-200 JC, Telefoontang 8133-180 JC
 Elektronica-telefoontang 8132 AB-200 JC, Montagetangenset S 8008, 8-delig, Sleutel tang 183 10 JC | 10"
 Bankhamer ROTBAND-PLUS 600 H-600, Bankhamer ROTBAND-PLUS 600 H-1500
 Nylon hamer 248 H-50, Pendrijver 119-2 2 3 4 5 6 7 8 9 10
 Centerpons 100-12, Sleufbeitel 104, Ritsbeitel vlak-ovaal 96-175 | 175x17x11 mm
 Voelermaat 702 13 M, Pakkingschraper 133 K, Stalen rolbandmaat 4534-8 | 8 m
 Pocketschuifmaat 710, Spanningzoeker 4610
 Staalborstel 644, Bandenlichter 39, Kniebeschermer van harde schuimstof 906, Magneet 640-1800

GROOT GEREED- SCHAPS- SELECTIE

S 1500 ES-01 MODULE-ASSORTIMENT KLEIN 104-delig

€881,⁵¹
+ BTW



- › Algemeen basisassortiment voor starters in elke beroepsgroep
- › Gereedschappen in metrische maten
- › Bewezen GEDORE ES gereedschapsmodules in ABS-kunststof

6,3 1/4" 12,5 1/2"

Code	Nr.	Inhoud	-delig	Gewicht kg
2319845	S 1500 ES-01	Ring-steeksleutel No. 1 B 6 7 8 9 10 11 12 13 14 15 16 17 18 19 20 21 22 Stiftsleutel tbv binnenzeskantschroeven No. 42 2,2,5 3 4 5 6 8 10 Dopsleutel 1/2" 6-kant UD-Profiel No. 19 10 11 12 13 14 15 16 17 18 19 21 22 23 24 26 27 28 30 32 1/2" Dopsleutel-schroevendraaier tbv binnenzeskantschroeven No. IN 19 6 7 8 9 10 12 14 1/2" Omschakelbare ratel No. 1993 U-20 1/2" Schuifgreep No. 1987 1/2" Cardangewricht No. 1995 1/2" Verlengstuk No. 1990-5 -10 1/4" Dopsleutel No. 20 4 5 5,5 6 7 8 9 10 11 12 13 14 1/4" Dopsleutel-schroevendraaier tbv binnenzeskantschroeven No. IN 20 3 4 5 6 8 1/4" Dopsleutel tbv uitwendige TX-schroeven No. TX 20 E4 E5 E6 E7 E8 E10 1/4" Dopsleutel-schroevendraaier tbv inwendige TX-schroeven No. ITX 20 T8 T9 T10 T15 T20 T25 T27 T30 T40 1/4" Schuifgreep No. 2087 1/4" Verlengstuk No. 2090-4 1/4" Cardangewricht No. 2095 1/4" Handgreep No. 2098 1/4" Omschakelbare ratel No. 2093 U-10 3C-Schroevendraaier tbv sleufschroeven No. 2150 4 5,5 6,5 8 3C-Schroevendraaier tbv kruiskopschroeven PH No. 2160 PH 1 2 Waterpomptang No. 142 10 JC Combinatietang Power No. 8250-180 JC Telefoontang met snijrand No. 8132-160 JC Zijsnijtang Power No. 8316-160 JC Bankhamer No. 600 H-300 Platte beitel, 8-kant No. 97-250 Kruisbeitel, 8-kant No. 98-125 Doorslag, 8-kant No. 99 12-5 Centerpons, 8-kant No. 100-12 Pendrijver, 8-kant No. 119-1,5 3 4	104	14,02

S 1500 ES-02
MODULE-ASSORTIMENT
MIDDEL
 207-delig

- Basisuitrusting voor bedrijven of de ambitieuze doe-het-zelver
- Gereedschappen in metrische maten
- Bewezen GEDORE ES gereedschapsmodules in ABS-kunststof

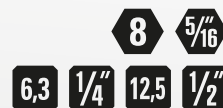

Code	Nr.	Inhoud	-delig	Gewicht kg
2319853	S 1500 ES-02	Ring-steeksleutel No. 1 B 6 7 8 9 10 11 12 13 14 15 16 17 18 19 20 21 22 Stiftsleutel tbv binnenzeskantschroeven No. 42 2 2,5 3 4 5 6 8 10 Steeksleutel No. 6 6x7 8x9 10x11 12x13 14x15 16x17 18x19 20x22 21x23 24x27 1/2" Dopsleutel No. 19 10 11 12 13 14 15 16 17 18 19 21 22 23 24 26 27 28 30 32 1/2" Slagmoerdopsleutel No. K 19 10 13 14 17 19 1/2" Dopsleutel-schroevendraaier Schlitz No. IS 19 10x1,6 12x2 1/2" Dopsleutel-schroevendraaier PH No. IKS 19 2 3 4 1/2" Dopsleutel-schroevendraaier XZN No. INX 19 8 10 1/2" Dopsleutel-schroevendraaier TX No. ITX 19 T20 T25 T27 T30 T40 T45 T50 T55 T60 1/2" Dopsleutel-schroevendraaier TX, lang No. ITX 19 L T20-100 T25-100 T27-100 T30-100 T40-100 T45-100 T50-100 T55-100 T60-100 1/2" Dopsleutel-schroevendraaier ISK No. IN 19 5 6 7 8 9 10 12 14 17 1/2" Dopsleutel-schroevendraaier ISK, lang No. IN 19 L 5-90 6-90 8-90 10-140 12-140 14-140 1/2" Omschakelbare ratel 1993 U-20 1/2" Schuifgreep No. 1987 1/2" Cardangewricht No. 1995 1/2" Verlengstuk No. 1990-5 -10 1/4" Dopsleutel No. 20 4 5 5,5 6 7 8 9 10 11 12 13 14 1/4" Dopsleutel-schroevendraaier tbv binnenzeskantschroeven No. IN 20 3 4 5 6 8 1/4" Dopsleutel tbv uitwendige TX-schroeven No. TX 20 E4 E5 E6 E7 E8 E10 1/4" Dopsleutel-schroevendraaier tbv inwendige TX-schroeven No. ITX 20 T8 T9 T10 T15 T20 T25 T27 T30 T40 1/4" Schuifgreep No. 2087 1/4" Verlengstuk No. 2090-4 1/4" Cardangewricht No. 2095 1/4" Handgreep No. 2098 1/4" Omschakelbare ratel No. 2093 U-105 5/16" Schroevendraaierbit tbv sleufschroeven No. 880 7 8 9 12 5/16" Schroevendraaierbit tbv binnenzeskantschroeven No. 885 5 6 8 10 5/16" Schroevendraaierbit tbv kruiskopschroeven No. 890 1 2 3 4 TX Schroefmaat No. 708 Soksleutel met 2C-T-greep No. 2133 5,5 6 7 8 9 10 Ringratel-steeksleutel No. 7 R 8 10 12 13 14 15 16 17 18 19 3C-Schroevendraaier tbv sleufschroeven No. 2150 4 5,5 6,5 8 3C-Schroevendraaier tbv kruiskopschroeven No. 2160 PH 1 2 Verbindingsstuk 5/16" 6-kant - 1/2" 4-kant No. KB 819 Borgringtang voor uitwendige borgringen No. 8000 A 1 A 2 A 21 Borgringtang voor inwendige borgringen No. 8000 J 1 J 2 J 21 Waterpomptang No. 142 10 JC Combinatietang Power No. 8250-180 JC Telefoontang met snijrand No. 8132-160 JC Zijsnijtang Power No. 8316-160 JC Platte beitel, 8-kant No. 97-250 Kruisbeitel, 8-kant No. 98-125 Doorslag, 8-kant No. 99 12-5 Centerpons, 8-kant No. 100-12 Pendrijver, 8-kant No. 119-1,5 3 4 Bankhamer No. 600 H-300 Draadvijl No. 140 Rolbandmaat No. 4534-5 TX Schroefmaat No. 708 Schuifmaat digitaal No. 711 Pincet No. 720 Kraspen No. 745 1/2" Slagschroevendraaier No. K 1900 Opvulmodule leeg No. 1500 ED-70 K, 475x77x40 mm [6x]	207	28,3

S 1500 ES-03
MODULE-ASSORTIMENT
GROOT
 325-delig

- Omvangrijk industrie-assortiment voor de professional
- Gereedschappen in metrische maten
- Bewezen GEDORE ES gereedschapsmodules in ABS-kunststof

€2483¹⁹
 + BTW



Code	Nr.	Inhoud	-delig	Gewicht kg
2319861	S 1500 ES-03	Traverse 2-armig No. 106/103, Traverse 3-armig No. 107/103, Drukspindel voor trekkers No. 1.1406140 Trekhaak No. 106/S100-E, Ring-steeksleutel No. 1 B 6 7 8 9 10 11 12 13 14 15 16 17 18 19 20 21 22 Kniegewichtsleutel UD-Profiel No. 34 8x9 10x11 12x13 14x15 16x17 Dubbele ringsleutel No. 2 6x7 8x9 10x11 12x13 14x15 16x17 18x19 20x22 Dubbele steeksleutel No. 6 6x7 8x9 10x11 12x13 14x15 16x17 18x19 20x22 21x23 24x27 Dubbele ringsleutel No. 400 8x10 10x11 12x14 13x15 17x19, open Steeksleutel met ringratel No. 7 R 8 10 12 13 14 15 16 17 18 19, Schroefleutel, verstelbaar No. 60 P 8 10" 1/2" Dopsleutel No. 19 10 11 12 13 14 15 16 17 18 19 21 22 23 24 26 27 28 30 32 1/2" Slagmoerdopsleutel 6-kant No. K 19 10 13 14 17 19 1/2" Schroevendraaierbit sleuf No. IS 19 10x1,6 12x2 1/2" Schroevendraaierbit PH No. IKS 19 2 3 4, 1/2" Schroevendraaierbit XZN No. INX 19 8 10 1/2" Schroevendraaierbit tbv binnenzeskantschroeven No. IN 19 5 6 7 8 9 10 12 14 17 1/2" Schroevendraaierbit tbv binnenzeskantschroeven No. IN 19 L 5-90 6-90 8-90 10-140 12-140 14-140, lang 1/2" Schroevendraaierbit XZN No. ITX 19 T20 T25 T27 T30 T40 T45 T50 T55 T60 1/2" Schroevendraaierbit XZN No. ITX 19 L T20-100 T25-100 T27-100 T30-100 T40-100 T45-100 T50-100 T55-100 T60-100, lang 1/2" Omschakelbare ratel 1993 U-20, 1/2" Schuifgreep No. 1987, 1/2" Cardangewricht No. 1995 1/2" Verlengstuk No. 1990-5 -10, 1/4" Dopsleutel No. 20 4 5 5,5 6 7 8 9 10 11 12 13 14 1/4" Dopsleutel-schroevendraaier tbv binnenzeskantschroeven No. IN 20 3 4 5 6 8 1/4" Dopsleutel tbv uitwendige TX-schroeven No. TX 20 E4 E5 E6 E7 E8 E10 1/4" Dopsleutel-schroevendraaier tbv inwendige TX-schroeven No. ITX 20 T8 T9 T10 T15 T20 T25 T27 T30 T40 1/4" Schuifgreep No. 2087, 1/4" Verlengstuk No. 2090-4, 1/4" Cardangewricht No. 2095 1/4" Handgreep No. 2098, 1/4" Omschakelbare ratel No. 2093 U-10, 1/4" Dopsleutel No. 20 L, SW 4 4,5 5 6 7 8 9 10 12 13 mm 1/4" Schroevendraaierbit No. 680, SW 4 5,5 6,5 8 mm, 1/4" Schroevendraaierbit No. 685, SW 2,5 3 4 5 6 mm 1/4" Schroevendraaierbit No. 685 X 5 6 8 mm 1/4" Schroevendraaierbit No. 687 TX T6 T7 T8 T9 T10 T15 T20 T25 T27 T30 T40 1/4" Schroevendraaierbit No. 690 1 2 3, 1/4" Schroevendraaierbit No. 690 PZD 1 2 3 1/4" Bit-Adapter No. 620, 5/16" Schroevendraaierbit tbv sleufschroeven No. 880 7 8 9 12 5/16" Schroevendraaierbit tbv binnenzeskantschroeven No. 885 5 6 8 10 5/16" Schroevendraaierbit tbv kruiskopschroeven No. 890 1 2 3 4 Verbindingsstuk 5/16" 6-kant - 1/2" 4-kant No. KB 819 Insteekhouder No. 673 6,3, Bit-Houder No. 699, Multi-handgreep No. 676, Combihouder No. 639 Sokleutel met 2C-T-greep No. 2133 5,5 6 7 8 9 10, 3C-Schroevendraaier tbv sleufschroeven No. 2150 4 5 5,5 6,5 8 3C-Schroevendraaier tbv kruiskopschroeven No. 2160 PH 1 2 3C-Schroevendraaier tbv inwendige TX-schroeven No. 2163 TX T8 T10 T15 T20 T25 T30 Stiftsleutel tbv binnenzeskantschroeven No. 42 2 2,5 3 4 5 6 8 10 Stiftsleutel tbv binnenzeskantschroeven No. 42 KEL 2 2,5 3 4 5 6 8 10 mm Stiftsleutel tbv inwendige TX-schroeven No. 43 KTX T10 T15 T20 T25 T27 T30 T40 2C-Stiftsleutel No. DT 2142 2 2,5 3 4 5 6 7 8 10, Borgringtangen buitenspannend No. 8000 A 1 A 2 A 21 Borgringtangen binnenspannend No. 8000 J 1 J 2 J 21, Griptang No. 137 10 Waterpomptang No. 142 10 C, VDE-Combinatietang Power No. VDE 8250-180 H VDE-Telefoontang No. VDE 8132-160 H, VDE-Zijnsijtang. VDE 8314-160 H Platte beitel No. 97-250, Kruisbeitel No. 98-125 Doorslag No. 99 12-5, Centerpons, 8-kant No. 100-12 Pendrijver, 8-kant No. 119-1,5 3 4, Bankhamer No. 600 H-300 Rolbandmaat No. 4534-5, TX-maatcontrole No. 708 Schuifmaat digitaal No. 711, Pincet met schuine punten No. 720 Kraspen No. 745, 1/2" Slagschroevendraaier No. K 1900 Linkse tapset No. 8551 M3-M6 M6-M8 M8-M11 M11-M14 M14-M18 Spanningzoeker No. 4615 3, 220-250 V, 3mm Kabelmes No. 0513-09, 195 mm Pakkingschraper No. 133 K, TX Schroefmaat No. 708 Draadvijl voor metrische draden No. 140 Sleutelvijlenset No. 8728 Platte stomp, 3-kant, 4-kant, halfronde, ronde vijl Miniatuur LED-lampje No. 649 Afstandsmodule leeg No. 1500 ED-70 K, 475x77x40 mm [7x]	325	38

TS-147

GEREEDSCHAPSORTIMENT

in Check-Tool-modules, 147-delig

- › Gereedschappen in metrische maten
- › Met GEDORE Check-Tool-Systeem:
Aanwezigheidscontrole via tweekleurige
schuimstof inzetmodules
- › Elk gereedschap ligt geborgd in zijn eigen
uitsparing, gemakkelijk bereikbaar en
uitneembaar.
- › Resistent tegen oliën en vetten



€839,50
+ BTW

1/4" 1/2"

Code	Nr.	Inhoud	-delig	Gewicht kg
2955997	TS-147	1/4" Omschakelbare ratel No. 2093 U-20 1/4" Cardan-verlengstuk No. 2090 KR-4 1/4" Schuifgreep No. 2087 1/4" Dopsleutel UD-Profiel No. D 20 4 5 5,5 6 7 8 9 10 11 12 13 1/4" Dopsleutel No. TX 20 E4 E5 E6 E7 E8 E10 1/4" Schroevendraaierbit sleuf No. 680 4 5,5 6,5 8 1/4" Schroevendraaierbit binnen 6-kant No. 685 2,5 3 4 5 6 1/4" Schroevendraaierbit XZN No. 685 X 5 6 8 1/4" Schroevendraaierbit PH No. 690 1 2 3 1/4" Schroevendraaierbit PZ No. 690 PZD 1 2 3 1/4" Schroevendraaierbit TX No. 687 TX T6 T7 T8 T9 T10 T15 T20 T25 T27 T30 T40 1/4" Multi-handgreep No. 676 1/4" Bithouder No. 699 1/2" Omschakelbare ratel No. 1993 U-20 1/2" Verlengstuk No. 1990-2.1/2 1/2" Cardan-verlengstuk No. 1990 KR-5 -10 1/2" Dopsleutel No. D 19 10 11 12 13 14 15 16 17 18 19 21 22 24 27 30 32 1/2" Dopsleutel-schroevendraaier binnen 6-kant No. IN 19 5 6 7 8 9 10 12 14 Insteekhouder 1/4" 6-kant - 1/4" 4-kant No. 673 6,3 Bitadapter 1/4" 6-kant - 1/4" 4-kant No. 620 Ring-steeksleutel UD-Profiel No. 7 8 9 10 11 12 13 14 15 16 17 18 19 20 21 22 24 Stiftsleutelset No. PH 42-88 (2-10 mm) 3C-Schroevendraaier sleuf No. 2154SK 3,5 5,5 6,5 8 3C-Schroevendraaier PH No. 2160SK PH 1 2 Waterpomptang No. 142 10 TL Combinatietang Power No. 8250-180 JC Telefoontang No. 8133-200 JC Zijsnijtang Power No. 8316-180 JC Bankhamer No. 4 E-500 Centerpons No. 100-12 Pendrijver No. 119-1,5 -3 -4 Platte beitel No. 97-250 Kruisbeitel No. 98-125 Doorslag No. 99 12-5 Spiraalborenset No. 8550-024	147	11,98

TS-190

GEREEDSCHAPSORTIMENT

in Check-Tool-modules, 190-delig



- › Gereedschappen in metrische maten
- › Met GEDORE Check-Tool-Systeem: Aanwezigheidscontrole via tweekleurige schuimstof inzetmodules
- › Elk gereedschap ligt geborgd in zijn eigen uitsparing, gemakkelijk bereikbaar en uitneembaar.
- › Resistent tegen oliën en vetten

€1175,⁶³
+ BTW

1/4" 1/2"

Code	Nr.	Inhoud	-delig	Gewicht kg
295627	TS-190	1/4" Omschakelbare ratel No. 2093 U-20, 1/4" Cardan-verlengstuk No. 2090 KR-4, 1/4" Schuifgreep No. 2087 1/4" Dopsleutel UD-Profiel No. D 20 4 5 5,5 6 7 8 9 10 11 12 13 1/4" Dopsleutel No. TX 20 E4 E5 E6 E7 E8 E10, 1/4" Schroevendraaierbit sleuf No. 680 4 5,5 6,5 8 1/4" Schroevendraaierbit binnen 6-kant No. 685 2,5 3 4 5 6 1/4" Schroevendraaierbit XZN No. 685 X 5 6 8 1/4" Schroevendraaierbit PH No. 690 1 2 3 1/4" Schroevendraaierbit PZ No. 690 PZD 1 2 3 1/4" Schroevendraaierbit TX No. 687 TX T6 T7 T8 T9 T10 T15 T20 T25 T27 T30 T40 1/4" Multi-handgreep No. 676, 1/4" Bithouder No. 699 1/2" Omschakelbare ratel No. 1993 U-20, 1/2" Verlengstuk No. 1990-2.1/2 1/2" Cardan-verlengstuk No. 1990 KR-5 -10 1/2" Dopsleutel No. D 19 10 11 12 13 14 15 16 17 18 19 21 22 24 27 30 32 1/2" Dopsleutel-schroevendraaier binnen 6-kant No. IN 19 5 6 7 8 9 10 12 14 1/2" Dopsleutel-schroevendraaier XZN No. INX 19 6 8 10 12 1/2" Dopsleutel-schroevendraaier binnen 6-kant No. IN 19 L 5-90 6-90 8-90 10-140 12-140 14-140, lang 1/2" Dopsleutel-schroevendraaier TX No. ITX 19 T20 T25 T27 T30 T40 T45 T50 T55 T60 1/2" Dopsleutel-schroevendraaier TX No. ITX 19 L T20-100 T25-100 T27-100 T30-100 T40-100 T45-100 T50-100 T55-100 T60-100, lang Insteekhouder 1/4" 6-kant - 1/4" 4-kant No. 673 6,3 Bitadapter 1/4" 6-kant - 1/4" 4-kant No. 620 Ring-steekleutel UD-Profiel No. 7 8 9 10 11 12 13 14 15 16 17 18 19 20 21 22 24 Steekleutel No. 6 6x7 8x9 10x11 12x13 14x15 16x17 18x19 20x22 24x27 Stiftsleutelset No. PH 42-88 (2-10 mm) 3C-Schroevendraaier sleuf No. 2154SK 3,5 5,5 6,5 8 3C-Schroevendraaier PH No. 2160SK PH 1 2 Waterpomptang No. 142 10 TL Combinatietang Power No. 8250-180 JC Telefoontang No. 8133-200 JC Zijsnijtang Power No. 8316-180 JC Borgringtang voor uitwendige borgringen No. 8000 A 1 A 2 A 21 Borgringtang voor inwendige borgringen No. 8000 J 1 J 2 J 21 Bankhamer No. 4 E-500, Centerpons No. 100-12 Pendrijver No. 119-1,5 -3 -4, Platte beitel No. 97-250 Kruisbeitel No. 98-125 Doorslag No. 99 12-5 Spiraalborrenset No. 8550-024	190	17,08

TS-308

GEREEDSCHAPSORTIMENT

in Check-Tool-modules 308-delig



€2335,²⁹ + BTW

1/4" 1/2" 3/8"

- › Gereedschappen in metrische maten
- › Met GEDORE Check-Tool-Systeem: Aanwezigheidscontrole via tweekleurige schuimstof inzetmodules
- › Elk gereedschap ligt geborgd in zijn eigen uitsparing, gemakkelijk bereikbaar en uitneembaar.
- › Resistent tegen oliën en vetten

Code	Nr.	Inhoud	-delig	Gewicht kg
2956535	TS-308	1/4" Omschakelbare ratel No. 2093 U-20, 1/4" Cardan-verlengstuk No. 2090 KR-4, 1/4" Schuifgreep No. 2087 1/4" Dopsleutel UD-Profiel No. D 20 4 5 5,5 6 7 8 9 10 11 12 13, 1/4" Dopsleutel No. TX 20 E4 E5 E6 E7 E8 E10 1/4" Schroevendraaierbit sleuf No. 680 4 5,5 6,5 8, 1/4" Schroevendraaierbit binnen 6-kant No. 685 2,5 3 4 5 6 1/4" Schroevendraaierbit XZN No. 685 X 5 6 8, 1/4" Schroevendraaierbit PH No. 690 1 2 3, 1/4" Schroevendraaierbit PZ No. 690 PZD 1 2 3 1/4" Schroevendraaierbit TX No. 687 TX T6 T7 T8 T9 T10 T15 T20 T25 T27 T30 T40, 1/4" Multi-handgreep No. 676 1/4" Bithouder No. 699, 1/2" Omschakelbare ratel No. 1993 U-20, 1/2" Verlengstuk No. 1990-2.1/2, 1/2" Cardan-verlengstuk No. 1990 KR-5 -10 1/2" Dopsleutel No. D 19 10 11 12 13 14 15 16 17 18 19 21 22 24 27 30 32 1/2" Dopsleutel-schroevendraaier binnen 6-kant No. IN 19 5 6 7 8 9 10 12 14, 1/2" Dopsleutel-schroevendraaier XZN No. INX 19 6 8 10 12 1/2" Dopsleutel-schroevendraaier binnen 6-kant No. IN 19 L 5-90 6-90 8-90 10-140 12-140 14-140, lang 1/2" Dopsleutel-schroevendraaier TX No. ITX 19 T20 T25 T27 T30 T40 T45 T50 T55 T60 1/2" Dopsleutel-schroevendraaier TX No. ITX 19 L T20-100 T25-100 T27-100 T30-100 T40-100 T45-100 T50-100 T55-100 T60-100, lang 1/2" Slagmoerdopsleutel met beschermhuls No. K 19 LS 17 19 21, 5/16" Schroevendraaierbit sleuf No. 880 7 8 9 12 ST-40 5/16" Schroevendraaierbit binnen 6-kant No. 885 5 6 8 10, 5/16" Schroevendraaierbit PH No. 890 1 2 3 4 3/8" Omschakelbare ratel No. 3093 U-20, Terugslagvrije nylon hamer No. 248, 3/8" Cardan-verlengstuk No. 3090 KR-5 -10 3/8" Dopsleutel UD-Profiel No. D 30 6 7 8 9 10 11 12 13 14 15 16 17 18 19 20 21 22 24 3/8" Dopsleutel-schroevendraaier binnen 6-kant No. IN 30 5 6 7 8 10, 3/8" Dopsleutel-schroevendraaier XZN No. INX 30 5 6 8 10 3/8" Dopsleutel-schroevendraaier TX No. ITX 30 T20 T25 T27 T30 T40 T45 T50, Insteehouder 1/4" 6-kant - 1/4" 4-kant No. 673 6,3 Bitadapter 1/4" 6-kant - 1/4" 4-kant No. 620, Verbindingsstuk 5/16" 6-kant - 1/2" 4-kant No. KB 819 Ringratel-steeksleutel UD-Profiel No. 7 R 8 10 12 13 14 15 16 17 18 19 Ring-steeksleutel UD-Profiel No. 7 8 9 10 11 12 13 14 15 16 17 18 19 20 21 22 24 Steeksleutel No. 6 6x7 8x9 10x11 12x13 14x15 16x17 18x19 20x22 24x27 Dubbele ringsleutel UD-Profiel No. 2 6x7 8x9 10x11 12x13 14x15 16x17 18x19 20x22 Dubbele ringsleutel 6-kant No. 400 8x10 10x11 12x14 13x15 17x19, open, Stiftsleutelset No. PH 42-88 (2-10 mm), tiftsleutelset No. H 43 TX-09 3C-Schroevendraaier sleuf No. 2154SK 3,5 5,5 6,5 8, 3C-Schroevendraaier PH No. 2160SK PH 1 2 3C-Schroevendraaier TX No. 2163 TX T10 T15 T20 T25 T30 T40, Soksleutel met 3C-greep 6-kant No. 2133 5,5 6 7 8 9 10 Waterepomp tang No. 142 10 TL, Combinatietang Power No. 8250-180 JC, Telefoontang No. 8133-200 JC, Zijnsijntang Power No. 8316-180 JC Borgringtang voor uitwendige borgringen No. 8000 A 1 A 2 A 21, Borgringtang voor inwendige borgringen No. 8000 J 1 J 2 J 21 Bankhamer No. 4 E-500, Centerpons No. 100-12, Pendrijver No. 119-1,5 -3 -4, Platte beitel No. 97-250, Kruisbeitel No. 98-125 Doorslag No. 99 12-5, Spiraalborenset No. 8550-024, Metaalzaagbeugel No. 407, Griptang 10" No. 137 10, Rolbandmaat, 5m No. 4534-5 Slagschroevendraaier 1/2" No. K 1900, Kabelmes No. 0063-08, Staalborstel No. 646, Schuifmaat No. 710, Sleutelvlijnsset No. 8728 Slinkse tapset No. 8551-55, Pakkingschraper No. 133 K, Voelermaat No. 702 20 M	308	30,14

1500 CT1-1993 U-20

DOPSLEUTEL-TOEBEHORENSET 1/2"

in 1/3 Check-Tool-module, 5-delig

€125,²¹ + BTW



- › Perfecte set voor het met de hand los- en vastdraaien van bouten en moeren
- › Met Check-Tool-module voor het snel vaststellen van ontbrekend gereedschap

12,5 1/2" ■ ■ ■

Code	Nr.	Inhoud	Breedte mm	Diepte mm	-delig	Gewicht kg
2309114	1500 CT1-1993 U-20	1993 U-20, 1987, 1995, 1990-5 -10	158	310	5	1,7

1500 CT1-20

DOPSLEUTELSET 1/4"

in 1/3 Check-Tool-module, 37-delig

€225,²¹
+ BTW



6,3 1/4"

Code	Nr.	Inhoud	Breedte mm	Diepte mm	-delig	Gewicht kg
2308967	1500 CT1-20	1/4" Dopsleutel Nr. 20 6-kt 4 5 5,5 6 7 8 9 10 11 12 13 14 mm 1/4" Dopsleutelschr.dr. Nr. IN 20 6-kt. 3 4 5 6 8 mm 1/4" Dopsleutelschr.dr. Nr. ITX 20, T8 T9 T10 T15 T20 T25 T27 T30 T40 mm 1/4" Dopsleutel Nr. TX 20, E4 E5 E6 E7 E8 E10 1/4" Schuifgreep Nr. 2087, 115 mm, 1/4" Verlengstuk Nr. 2090-4. 97 mm 1/4" Cardangewricht Nr. 2095, 1/4" Handgreep Nr. 2098, 2K-greep 1/4" Omschakelbare ratel 2093 U-10, 127 mm	158	310	37	0,845

- > Uitgebreid assortiment accessoires voor de meest voorkomende schroefverbindingen
- > Met Check-Tool-module voor het snel vaststellen van ontbrekend gereedschap

1500 CT1-30

DOPSLEUTELSET 3/8"

in 1/3 Check-Tool-module, 24-delig

€226,⁰⁵
+ BTW



10 3/8"

Code	Nr.	Inhoud	Breedte mm	Diepte mm	-delig	Gewicht kg
2308975	1500 CT1-30	3/8" Dopsleutel, Nr. 30, 6 7 8 9 10 11 12 13 14 15 16 17 18 19 3/8" Dopsleutelschr.dr. 6-kt, Nr. IN 30, 4 5 6 8 10 mm 3/8" Cardangewricht, Nr. 3095, 51 mm, 3/8" Schuifgreep, Nr. 3087 3/8" Verlengstuk, Nr. 3090 -5 -10, 125 250 mm 3/8" Omschakelbare ratel, Nr. 3093 U-10, 200 mm	158	310	24	1,67

- > Perfecte setsamenstelling voor de meest voorkomende boutverbindingen
- > Met Check-Tool-module voor het snel vaststellen van ontbrekend gereedschap

1500 CT1-350

BEITEL-ASSORTIMENT

in 1/3 Check-Tool-module, 8-delig

€76,⁸⁰
+ BTW



Code	Nr.	Inhoud	Breedte mm	Diepte mm	-delig	Gewicht kg
2309041	1500 CT1-350	Platte beitel Nr. 97-250, 250x24 mm, Ritsbeitel Nr. 98-125, 125 mm Doorslag Nr. 99 12-5 12-8, Ø 5 8 mm Centerpons Nr. 100-12, 120x12x5 mm, Pendrijver Nr. 119-1,5 3 4 mm Bankhamer ROTBAND-PLUS, Nr. 600 H-300, met Hickory steel, 300g	158	310	8	1,425

- > Perfecte set samenstelling voor de meest voorkomende slag toepassingen
- > Met Check-Tool-module voor het snel vaststellen van ontbrekend gereedschap

1500 CT1-142 TANGENSET

in 1/3 Check-Tool-module,
4-delig

€117,⁵⁶
+ BTW



- › Praktische setsamenstelling voor een breed scala van toepassingen in alle vakgebieden
- › Met Check-Tool-module voor het snel vaststellen van ontbrekend gereedschap



Code	Nr.	Inhoud	Breedte mm	Diepte mm	-delig	Gewicht kg
2309025	1500 CT1-142	10" Waterpomptang Nr. 142 10 JC, 2C handgreep Combinatietang Power Nr. 8250-180 JC, 180 mm 2C handgreep Telefoontang Nr. 8132-160 JC, 160 mm 2C handgreep Zijsnijtang Power Nr. 8316-160 JC, 160 mm 2C handgreep	158	310	4	1,217

1500 CT1-8000 BORGRINGTANGENSET

in 1/3 Check-Tool-module, 4-delig

€98,³²
+ BTW



- › Perfecte setsamenstelling voor inwendige en uitwendige borgringen
- › Met Check-Tool-module voor het snel vaststellen van ontbrekend gereedschap



Code	Nr.	Inhoud	Breedte mm	Diepte mm	-delig	Gewicht kg
2309181	1500 CT1-8000	Borgveertang voor externe borgringen Nr. 8000 A 1 A 2 A 21 Borgveertang voor inwendige bevestigingsringen Nr. 8000 J 1 J 2 J 21	158	310	4	1,009

1500 CT1-2133 DOPSLEUTELSET

in 1/3 Check-Tool-module, 6-delig

€72,²⁶
+ BTW

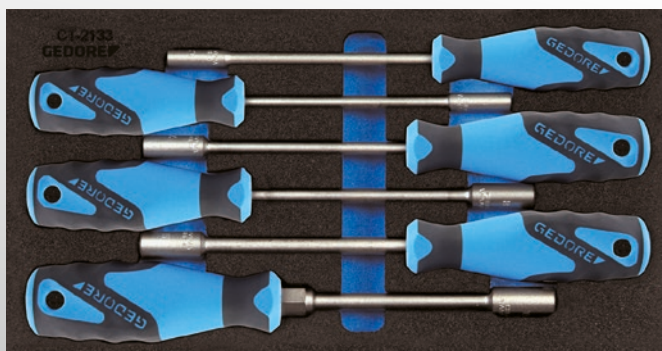

- › Perfecte set voor het eenvoudig en snel losdraaien van schroeven met zeskantkop en moeren
- › Met Check-Tool-module voor het snel vaststellen van ontbrekend gereedschap



Code	Nr.	Inhoud	Breedte mm	Diepte mm	-delig	Gewicht kg
2309122	1500 CT1-2133	Soksleutel met 3C handgreep Nr. 2133, 5,5 6 7 8 9 10 mm	158	310	6	0,82

1500 CT1-2150 PH SCHROEVENDRAAIERSET

in 1/3 Check-Tool-module, 6-delig

- › Perfecte set voor sleuf- en kruiskopschroeven PH
- › Met Check-Tool-module voor het snel vaststellen van ontbrekend gereedschap

€54,¹⁹
+ BTW

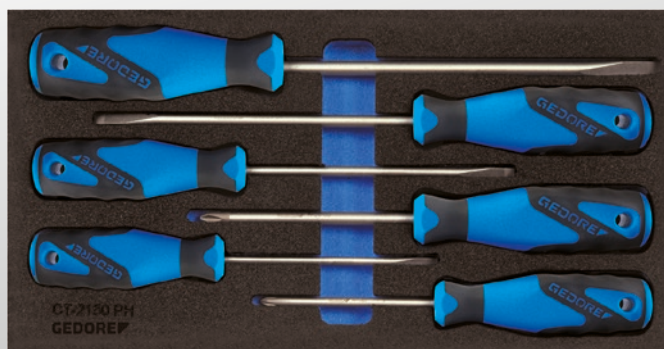

Code	Nr.	Inhoud	Breedte mm	Diepte mm	-delig	Gewicht kg
2309130	1500 CT1-2150 PH	3C-schroevendraaier sleuf Nr. 2150, 4 5,5 6,5 8 mm 3C-schroevendraaier kruiskop Nr. 2160 PH 1 2	158	310	6	0,63

1500 CT1-2150 PZ SCHROEVENDRAAIERSET

in 1/3 Check-Tool-module, 6-delig

- › Perfecte set voor schroeven met sleuf- en kruiskop PZ
- › Met Check-Tool-module voor het snel vaststellen van ontbrekend gereedschap

€54,¹⁹
+ BTW

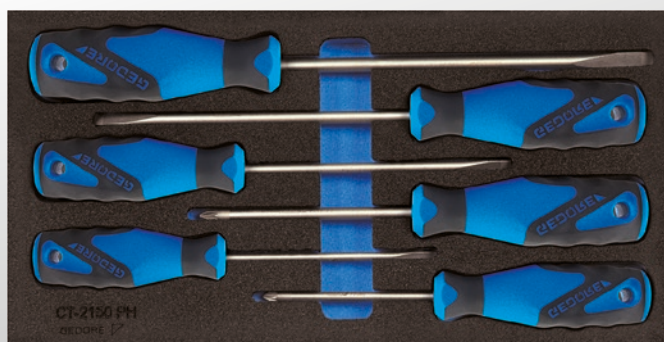

Code	Nr.	Inhoud	Breedte mm	Diepte mm	-delig	Gewicht kg
2309149	1500 CT1-2150 PZ	3C-schroevendraaier sleuf Nr. 2150, 4 5,5 6,5 8 mm 3C-schroevendraaier kruiskop Nr. 2160 PZ 1 2	158	310	6	0,63

1500 CT1-2163 TX SCHROEVENDRAAIERSET

in 1/3 Check-Tool-module, 6-delig

- › Perfecte set samenstelling voor binnen TX schroeven
- › Met Check-Tool-module voor het snel vaststellen van ontbrekend gereedschap

€54,¹⁹
+ BTW

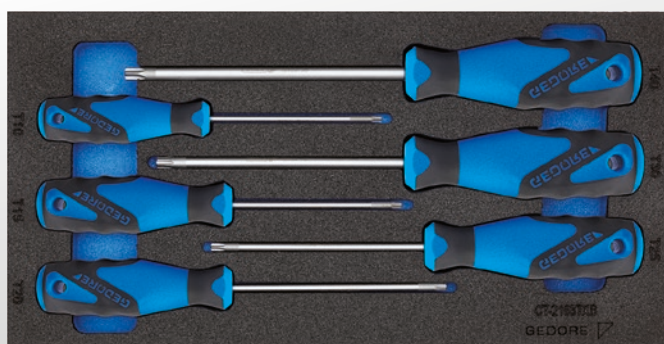

Code	Nr.	Inhoud	Breedte mm	Diepte mm	-delig	Gewicht kg
2309157	1500 CT1-2163 TX	3C-schroevendraaier TX, Nr. 2163 TX T8 T10 T15 T20 T25 T30 mm	158	310	6	0,4

1500 CT1-2163 TXB SCHROEVENDRAAIERSET

in 1/3 Check-Tool-module, 6-delig

- › Perfecte set samenstelling voor interne TX schroeven met pin
- › Met Check-Tool-module voor het snel vaststellen van ontbrekend gereedschap

€63,²⁷
+ BTW

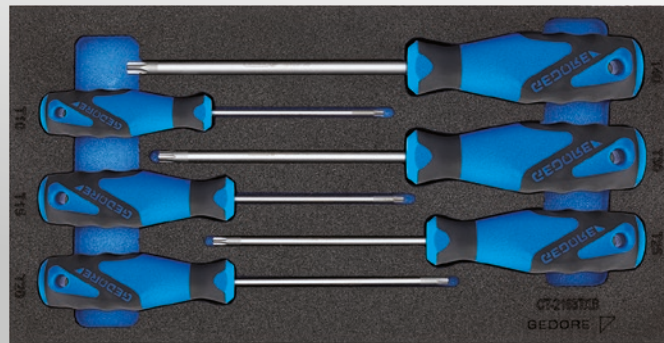

Code	Nr.	Inhoud	Breedte mm	Diepte mm	-delig	Gewicht kg
2309165	1500 CT1-2163 TXB	3C-schroevendraaier TXB Nr. 2163 TXB, T10 T15 T20 T25 T30 T40 mm	158	310	6	0,5

1500 CT1-400 OPEN-RINGSLEUTELSET

in 1/3 Check-Tool-module, 5-delig

- › Perfecte set samenstelling voor de assemblage van pijpfittingen
- › Met Check-Tool-module voor het snel vaststellen van ontbrekend gereedschap

€90,⁶⁷
+ BTW



Code	Nr.	Inhoud	Breedte mm	Diepte mm	-delig	Gewicht kg
2309068	1500 CT1-400	Open-ringsleutels, Nr. 400, 8x10 10x11 12x14 13x15 17x19 mm	158	310	5	0,565

1500 CT1-2 RINGSLEUTELSET

in 1/3 Check-Tool-module, 8-delig

- › Praktische setsamenstelling voor diepliggende of verzonken moeren
- › Met Check-Tool-module voor het snel vaststellen van ontbrekend gereedschap

€98,³²
+ BTW

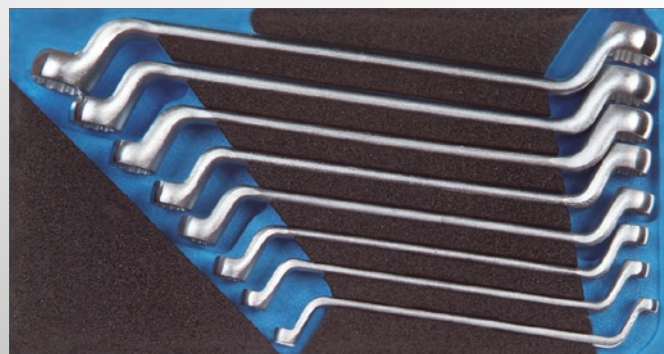

Code	Nr.	Inhoud	Breedte mm	Diepte mm	-delig	Gewicht kg
2308827	1500 CT1-2	Ringsleutels UD profiel Nr. 2 6x7 8x9 10x11 12x13 14x15 16x17 18x19 20x22 mm	158	310	8	1,36

1500 CT1-6
STEEKSLEUTELSET
 in 1/3 Check-Tool-module, 10-delig

- › Perfecte set samenstelling voor gebruik op moeren en bouten
- › Met Check-Tool-module voor het snel vaststellen van ontbrekend gereedschap

€81,³⁴
 + BTW

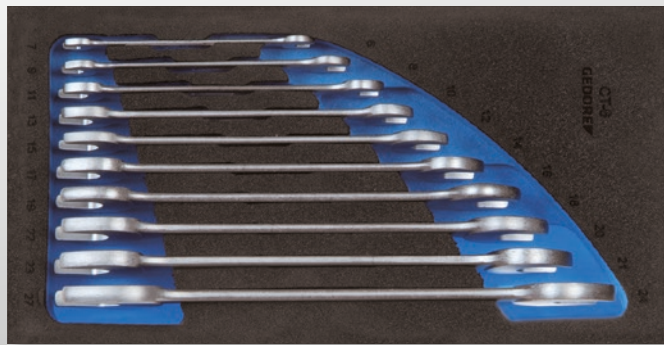

Code	Nr.	Inhoud	Breedte mm	Diepte mm	-delig	Gewicht kg
2308851	1500 CT1-6	Steeksleutels Nr. 6, 6x7 8x9 10x11 12x13 14x15 16x17 18x19 20x22 21x23 24x27 mm	158	310	10	1,44

1500 CT1-7 R
RINGRATEL-STEEKSLEUTELSET
 in 1/3 Check-Tool-module, 10-delig

- › Perfecte set samenstelling voor ratelsluiting en het snelpak
- › Met Check-Tool-module voor het snel vaststellen van ontbrekend gereedschap

€162,¹⁸
 + BTW

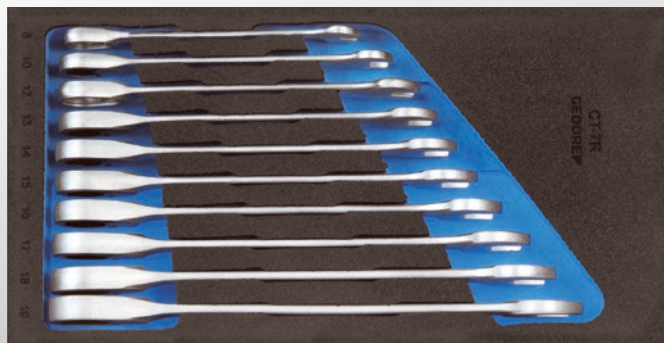

Code	Nr.	Inhoud	Breedte mm	Diepte mm	-delig	Gewicht kg
2308894	1500 CT1-7 R	Ringratel-steeksleutels Nr. 7 R, 8 10 12 13 14 15 16 17 18 19 mm	158	310	10	1,24

1500 CT1-7 UR
**RINGRATEL-STEEKSLEUTELSET,
 OMSCHAKELBAAR**
 in 1/3 Check-Tool-module, 10-delig

- › Perfecte set samenstelling voor ratelsluiting en het snelpak
- › Rechts- en linksdraaiend mogelijk via schakelhendel
- › Met Check-Tool-module voor het snel vaststellen van ontbrekend gereedschap

€226,⁰⁵
 + BTW

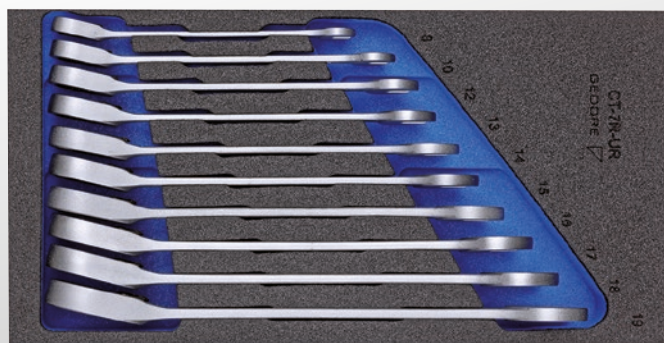

Code	Nr.	Inhoud	Breedte mm	Diepte mm	-delig	Gewicht kg
2331969	1500 CT1-7 UR	Ringratel-steeksleutels Nr. 7 UR, 8 10 12 13 14 15 16 17 18 19 mm	158	310	10	1,245

1500 CT1-D 19 DOPSLEUTELSET 1/2", UD-PROFIEL

in 1/3 Check-Tool-module,
26-delig

€198,³²
+ BTW



- > Perfecte set samenstelling voor handbediende schroefverbindingen
- > Met Check-Tool-module voor het snel vaststellen van ontbrekend gereedschap



Code	Nr.	Inhoud	Breedte mm	Diepte mm	-delig	Gewicht kg
2308916	1500 CT1-D 19	Dopsleutel 1/2" Nr. D 19, 10 11 12 13 14 15 16 17 18 19 21 22 23 24 26 27 28 30 32 mm Dopsleutelschroevendraaier 1/2" Nr. IN 19, 6 7 8 9 10 12 14 mm	158	310	26	2,68

1500 CT1-IN 19 LKM DOPSLEUTEL-SCHROEVEN- DRAAIERSET 1/2"

in 1/3 Check-Tool-module,
13-delig

€144,⁵⁴
+ BTW



- > Perfecte set voor inbusschroeven
- > Met Check-Tool-module voor het snel vaststellen van ontbrekend gereedschap



Code	Nr.	Inhoud	Breedte mm	Diepte mm	-delig	Gewicht kg
2308932	1500 CT1-IN 19 LKM	Dopsleutelschroevendraaier 1/2" Nr. IN 19, 6 7 8 10 12 14 mm Dopsleutelschroevendraaier 1/2" Nr. IN 19 L 6-140 7-140 8-140 9-140 10-140 12-140 14-140	158	310	13	1,9

1500 CT1-INX 19 LK DOPSLEUTEL-SCHROEVEN- DRAAIERSET 1/2"

in 1/3 Check-Tool-module,
11-delig

€170,⁵⁹
+ BTW



- > Perfecte set samenstelling voor binnen 12-kant schroeven
- > Met Check-Tool-module voor het snel vaststellen van ontbrekend gereedschap



Code	Nr.	Inhoud	Breedte mm	Diepte mm	-delig	Gewicht kg
2957957	1500 CT1-INX 19 LK	INX 19 8 10 12 14 16 18 INX 19 L 6-100 8-100 10-100 12-100 14-100	158	310	11	1,044

1500 CT1-HTX 19 LKP DOPSLEUTEL-SCHROEVEN- DRAAIERSET 1/2"

in 1/3 Check-Tool-module,
19-delig

€233,⁶¹
+ BTW



12,5 1/2" ■ ■ ■

- › Perfecte set samenstelling voor binnen TX schroeven
- › Met Check-Tool-module voor het snel vaststellen van ontbrekend gereedschap

Code	Nr.	Inhoud	Breedte mm	Diepte mm	-delig	Gewicht kg
2308940	1500	Dopsleutelschroevendraaier 1/2" Nr. ITX 19 T20 T25 T27 T30 T40 T45 T50 T55 T60	158	310	19	1,915
	CT1-HTX 19 LKP	Dopsleutelschroevendraaier 1/2" Nr. ITX 19 L T20-100 T25-100 T27-100 T30-100 T40-100 T45-100 T50-100 T55-100 T60-100, TX-maatstester Nr. 708				

1500 CT1-HTX 30 DOPSLEUTEL-SCHROEVEN- DRAAIERSET 3/8"

in 1/3 Check-Tool-module,
39-delig

€342,⁰²
+ BTW



10 3/8" ■ ■ ■

- › Perfecte set samenstelling voor binnen TX schroeven
- › Met Check-Tool-module voor het snel vaststellen van ontbrekend gereedschap

Code	Nr.	Inhoud	Breedte mm	Diepte mm	-delig	Gewicht kg
2308983	1500 CT1-HTX 30	Dopsleutel 3/8" Nr. TX 30 E5 E6 E7 E8 E10 E11 E12 E14 Dopsleutelschroevendraaier 3/8" Nr. IN 30 L, zeskant 4 5 6 7 8 10 mm Dopsleutelschroevendraaier 3/8" Nr. ITX 30 T20 T25 T27 T30 T40 T45 T50 Dopsleutelschroevendraaier 3/8" Nr. ITX 30 L T20 T25 T27 T30 T40 T45 T50 Dopsleutelschroevendraaier 3/8" sleuf Nr. IS 30, 5,5 6,5 8 10 12 mm Dopsleutelschroevendraaier 3/8" Nr. IKS 30 1 2 3, Dopsleutelschroevendraaier 3/8" Nr. IKS 30 PZD 1 2 3	158	310	39	2,175

1500 CT1-K 1900 SLAGSCHROEVEN- DRAAIERSET 1/2"

in 1/3 Check-Tool-module,
23-delig

€192,⁴⁴
+ BTW

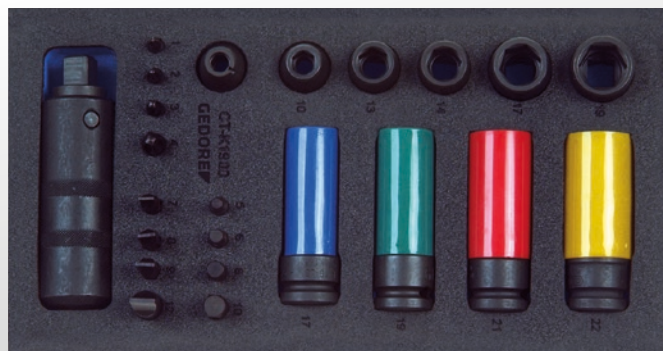

12,5 1/2" 8 5/16" ■ ■ ■

- › Met krachtige schroevendraaier voor het verwijderen van vastzittende schroeven
- › Met Check-Tool-module voor het snel vaststellen van ontbrekend gereedschap

Code	Nr.	Inhoud	Breedte mm	Diepte mm	-delig	Gewicht kg
2309092	1500 CT1-K 1900	K 19 10 13 14 17 19, K 19 LS 17 19 21 22 880 7 8 9 12, 885 5 6 8 10, 890 1 2 3 4, KB 819, K 1900	158	310	23	2,645

1500 CT1-VDE 142
VDE-TANGENSET
 in 1/3 Check-Tool-module,
 4-delig

€112,⁶¹
 + BTW

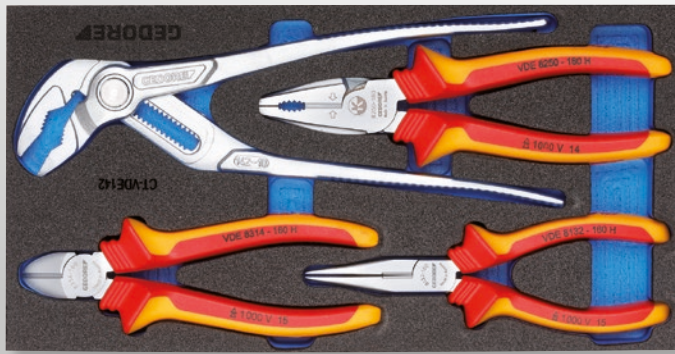

- › Praktische samenstelling van sets voor een breed scala van toepassingen op het gebied van de elektronica
- › Met Check-Tool-module voor het snel vaststellen van ontbrekend gereedschap



Code	Nr.	Inhoud	Breedte mm	Diepte mm	-delig	Gewicht kg
2309033	1500 CT1-VDE 142	Waterpomptang Nr. 142 10 C, 10" VDE Combinatietang Power Nr. VDE 8250-180 H VDE Telefoontang Nr. VDE 8132-160 H VDE Zijsnijtang Nr. VDE 8314-160 H	158	310	4	1,158

1500 CT1-VDE 2170 PZ
VDE-SCHROEVENDRAAIERSSET
 in 1/3 Check-Tool-module, 6-delig

€63,²⁷
 + BTW

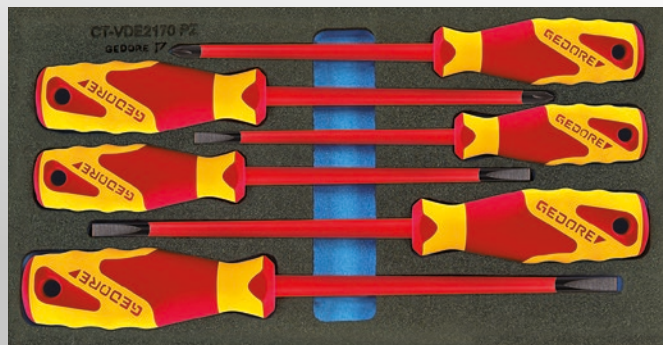

- › Perfecte set voor sleuf- en kruiskop PZ schroeven in de elektronica-sector
- › Met Check-Tool-module voor het snel vaststellen van ontbrekend gereedschap



Code	Nr.	Inhoud	Breedte mm	Diepte mm	-delig	Gewicht kg
2309173	1500 CT1-VDE 2170 PZ	VDE-Schroevendraaier sleuf Nr. VDE 2170, 4 5,5 6,5 8 mm VDE-Schroevendraaier kruiskop Nr. VDE 2160 PZ 1 2	158	310	6	0,625

1500 CT2-7
RINGSTEEK-SLEUTELSET
 in 2/3 Check-Tool-module,
 25-delig

€180,⁶⁷
 + BTW

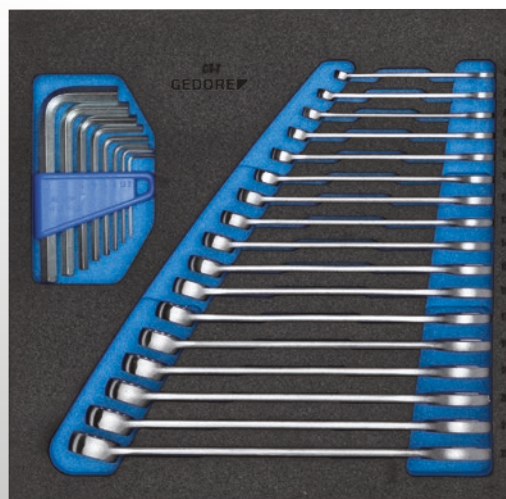

- › Perfecte set samenstelling voor universeel gebruik
- › Met Check-Tool-module voor het snel vaststellen van ontbrekend gereedschap



Code	Nr.	Inhoud	Breedte mm	Diepte mm	-delig	Gewicht kg
2308878	1500 CT2-7	Ring-steekleutels Nr. 7, 6 7 8 9 10 11 12 13 14 15 16 17 18 19 20 21 22 mm Stiftsleutels Nr. PH 42-88 6-kt. 2,2 2,5 3 4 5 6 8 10 mm	315	310	25	1,75

1500 CT2-7-32 RINGSTEEK- SLEUTELSET

in 2/3 Check Tool Module,
5-delig

€112,⁶¹
+ BTW

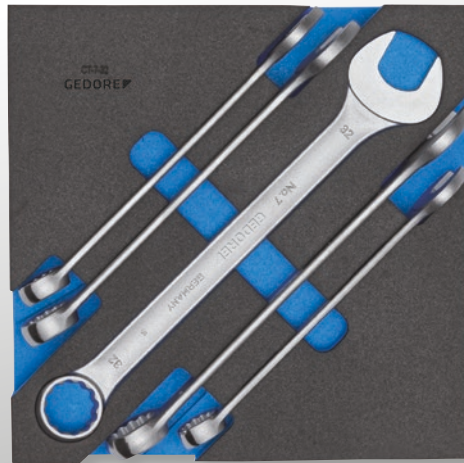

- › Perfecte set samenstelling voor universeel gebruik
- › Met Check-Tool-module voor het snel vaststellen van ontbrekend gereedschap



Code	Nr.	Inhoud	Breedte mm	Diepte mm	-delig	Gewicht kg
230886	1500 CT2-7-32	Ring-steeksleutels Nr. 7, 23 24 27 30 32 mm	315	310	5	1,865

1500 CT2-DT 2142 STIFTSLEUTELSET

9-delig

€108,⁴⁰
+ BTW

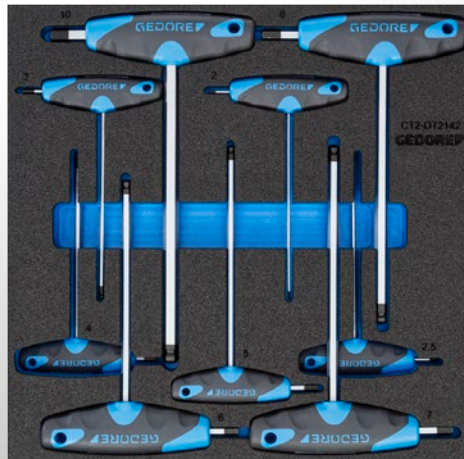

- › Perfecte set voor inbusschroeven
- › Met Check-Tool-module voor het snel vaststellen van ontbrekend gereedschap



Code	Nr.	Inhoud	Breedte mm	Diepte mm	-delig	Gewicht kg
230909	1500 CT2-DT 2142	Stiftsleutel met 2C T-greep Nr. DT 2142, 2,2,5 3 4 5 6 7 8 10 mm	315	310	9	0,9

1500 ED-70 K OPVULMODULE

leeg

€9,⁰⁷
+ BTW



- › Voor het opvullen en fixeren van gereedschapsmodules nr. 1500 ES in laden met een diepte van 400 mm, voor gereedschapwagens nr. 2004 en werkbanken nr. 1502, 1504, 1505 en 1506 XL



Code	Nr.	Diepte mm	Breedte mm	Hoogte mm	Gewicht kg
161867	1500 ED-70 K	77	475	40	0,12

1500 ED-70 S OPVULMODULE 1/3

leeg

€18,⁰⁶
+ BTW

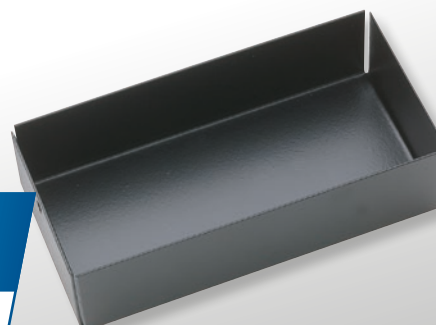

- › Voor gereedschapwagens nr. WSL-L7 (Workster) en nr. 2005, werkbank nr. 1504 XL en gereedschapkist nr. 2430, geschikt als opvulling voor 1/3 module

Code	Nr.	Diepte mm	Breedte mm	Hoogte mm	Gewicht kg
1851462	1500 ED-70 S	77	152	40	0,15

1500 ED-70 XL OPVULMODULE

leeg

€21,67
+ BTW

- › Geschikt voor momentsleutels of ander lang gereedschap resp. kleine onderdelen
- › Voor gereedschapwagens nr. WSL-L7 (Workster) en nr. 2005, werkbank nr. 1504 XL en gereedschapkast nr. 2430

Code	Nr.	Diepte mm	Breedte mm	Hoogte mm	Gewicht kg
1803069	1500 ED-70 XL	77	625	40	0,854

1500 CTD-20 BIT DOPSLEUTELSET 1/4"

in Check-Tool-module, 45-delig

€179,83
+ BTW



- › Multigreep 1/4" met uitgebreid bit- en dopsleutelassortiment
- › Alleen geschikt voor gereedschapwagens Nr. 2004 en werkbanken Nr. 1502, 1504, 1505 en 1506 XL
- › Voor de modellen Nr. 2005, Nr. WSL-L7 (Workster), Nr. 2430 en Nr. 1504 XL bestel extra opvulmodule Nr. 1500 ED-70 S



Code	Nr.	Inhoud	Breedte mm	Hoogte mm	Diepte mm	-delig	Gewicht kg
1733419	1500 CTD-20 BIT	1/4" Dopsleutel Nr. 20 L, 4,4,5,5,6,7,8,9,10,12,13 mm 1/4" Schroevendraaierbit Nr. 680, 4,5,5,6,5,8 mm 1/4" Schroevendraaierbit Nr. 685, 2,5,3,4,5,6 mm 1/4" Schroevendraaierbit Nr. 685 X 5,6,8 mm 1/4" Schroevendraaierbit Nr. 687 TX T6 T7 T8 T9 T10 T15 T20 T25 T27 T30 T40 1/4" Schroevendraaierbit Nr. 690 1 2 3, 1/4" Schroevendraaierbit Nr. 690 PZD 1 2 3 Miniatuur LED-licht Nr.649, Insteekhouder Nr. 673 6,3, Bithouder Nr. 699 1/4" bitadapter Nr. 620, Multi-handvat Nr. 676, Combinatiegereedschap Nr. 639	475	40	77	45	0,7

2005 CT2-D 19L DOPSLEUTELSET 1/2"

in 2/4 Check-Tool-module,
40-delig

€550,42
+ BTW

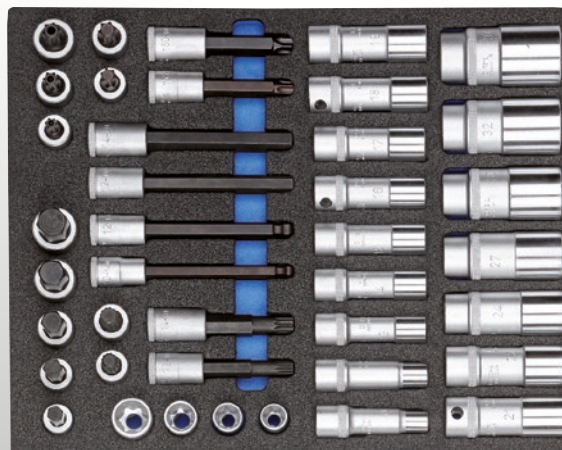

- › Optimaal assortiment voor dieper liggende schroeven in de meest gangbare sleutelwijdten
- › Met Check-Tool-module voor het snel vaststellen van ontbrekend gereedschap



Code	Nr.	Inhoud	Breedte mm	Diepte mm	-delig	Gewicht kg
2016516	2005 CT2-D 19L	D 19 L 10 12 13 14 15 16 17 18 19 21 22 24 27 30 32 34, IN 19 10 12 14 17 19 IN 19 L 12-140 14-140, IN 19 LK 10-140 12-140, INX 19 12 14, INX 19 L 12-100 14-100 ITX 19 T55 T60, ITX 19 L T55-100 T60-100, ITX 19 B T50 T55 T60, TX 19 E16 E18 E20 E24	316	390	40	6,9

2005 CT3-32 DOPSLEUTEL- SET 3/4"

in 3/4 check tool module,
14-delig

€377,³¹
+ BTW



- › Perfecte set voor handbediende doppen en verbindingstukken met vierkantaandrijving
- › Met Check-Tool-module voor het snel vaststellen van ontbrekend gereedschap



Code	Nr.	Inhoud	Breedte mm	Diepte mm	-delig	Gewicht kg
2752727	2005 CT3-32	Dopsleutel 3/4" 6-kt UD-profiel Nr. 32, 22 24 27 30 32 36 38 41 46 50 Verlengstuk 3/4" Nr. 3290-8 -16 200 mm, 400 mm Omschakelbare ratel 3/4" Nr. 3293 U-2, 510 mm Schuifgreep 3/4" Nr. 3287	472	390	14	9

2005 CT4-7 XL RINGSTEEKSLEUTELSET

in 4/4 check tool module,
18-delig

€451,²⁶
+ BTW

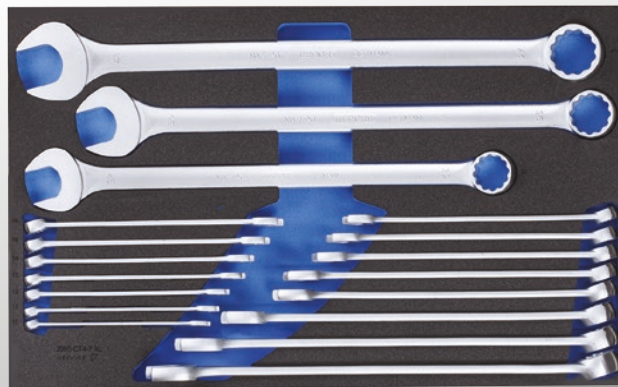

- › Perfecte set samenstelling voor vele schroefverbindingen
- › Ring-steeksleutel extra lang voor meer koppel



Code	Nr.	Inhoud	Breedte mm	Diepte mm	-delig	Gewicht kg
2704226	2005 CT4-7 XL	Ring-steeksleutel Nr. 7 XL, 10 11 12 13 14 15 16 17 18 19 21 22 24 27 30 32 36 41 mm	633	390	18	8,15

2005 CT4-1B RINGSTEEKSLEUTELSET

in 4/4 check tool module,
25-delig

€432,⁷⁷
+ BTW

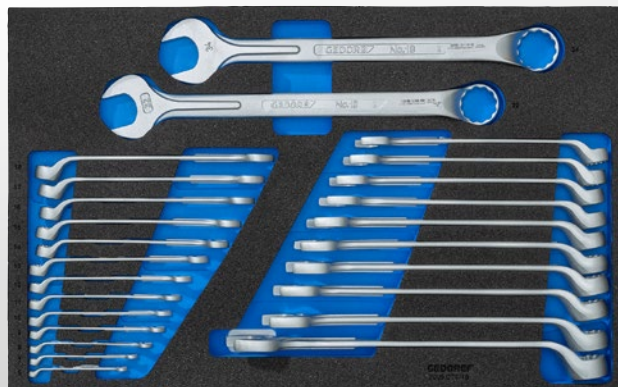

- › Schacht, versterkt met krachtrib aan de bezijde staat garant voor de hoogste aanhaalmomenten
- › Met UD-profiel voor een zorgvuldige krachtoverbrenging
- › Ringzijde doorgezet onder een hoek van 10°
- › Voor het hanteren van verzonken of diepliggende moeren en bouten



Code	Nr.	Inhoud	Breedte mm	Diepte mm	-delig	Gewicht kg
3434982	2005 CT4-1B	Ringsteeksleutels, nr. 1 B, SW 6 7 8 9 10 11 12 13 14 15 16 17 18 19 20 21 22 23 24 25 26 27 30 32 34 mm	633	390	25	6,2

2005 CT4-8000 GEREEDSCHAPSORTIMENT

in 4/4 check tool module,
13-delig

› Voor het verwijderen en monteren
van borgringen

€293,²⁸
+ BTW



Code	Nr.	Inhoud	Breedte mm	Diepte mm	-delig	Gewicht kg
2016303	2005 CT4-8000	Bankhamer ROTBAND-PLUS Nr. 600 H-300 -500 Terugslagvrije hamer Nr. 248 ST-40 Waterpomptang Nr. 142 10 JC Telefoontang Nr. 8132-160 JC Zijsnijtang Power Nr. 8316-160 JC Combinatietang Power Nr. 8250-180 JC Borgringtang voor uitwendige borgringen Nr. 8000 A 1 2 21 Borgringtang voor inwendige borgringen Nr. 8000 J 1 2 21	633	390	13	4,1

2005 CT4-U-20 DOPSLEUTELSET 1/4"-3/8"-1/2"

in 4/4 check tool module,
91-delig

› Uitgebreide 1/4"-, 3/8"-, 1/2"-set
voor universeel gebruik

€948,⁷⁴
+ BTW

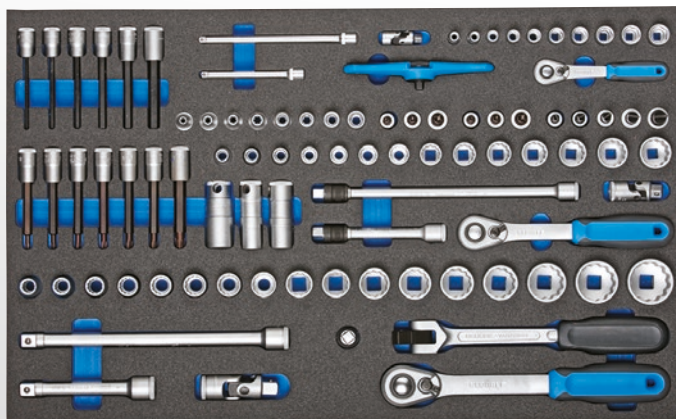

Code	Nr.	Inhoud	Breedte mm	Diepte mm	-delig	Gewicht kg
2016257	2005 CT4-U-20	1/4" Dopsleutel Nr. 20, 5, 5 6 7 8 9 10 11 12 13 14 mm 1/4" Omschakelbare ratel Nr. 2093 U-20 1/4" kruiskopratel Nr. 2093 U-3 T 1/4" Verlengstuk Nr. 2090-4 -6, 97 148 mm, 1/4" Cardangewricht Nr. 2095 3/8" Dopsleutel Nr. D 30, 8 9 10 11 12 13 14 15 16 17 18 19 21 22 mm 3/8" Dopsleutelschroevendraaier Nr. IN 30 L, 4 5 6 7 8 10 3/8" Dopsleutelschroevendraaier Nr. ITX 30 L, T20 T25 T27 T30 T40 T45 T50 3/8" Dopsleutel Nr. TX 30, E5 E6 E7 E8 E10 E11 E12 E14 3/8" Dopsleutelschroevendraaier Nr. IKS 30, 1 2 3 3/8" Dopsleutelschroevendraaier Nr. IKS 30 PZD 1 2 3 3/8" Dopsleutelschroevendraaier Nr. IS 30, 5, 5 6 5 8 10 12 mm 3/8" Bougie-dopsleutel met klemveer 20,8 mm 3/8" Bougie-dopsleutel met klemveer 16 mm, 3/8" Bougie-dopsleutel met klemveer 18 mm 3/8" Omschakelbare ratel Nr. 3093 U-20 3/8" Verlengstuk met vergrendeling Nr. 3090 A-5 -10, 3/8" Cardangewricht Nr. 3095 1/2" Dopsleutel Nr. D 19, 10 11 12 13 14 15 16 17 18 19 21 22 23 24 27 30 32 mm 1/2" Omschakelbare ratel 1/2" Nr. 1993 U-20 1/2" Verlengstuk 1/2" Nr. 1990-5 -10, 125 250 mm 1/2" Velloopstuk 1/2" tot 3/8" Nr. 1930, 1/2" Cardangewricht 1/2" Nr. 1995 1/2" Greep met kniegewricht Nr. 1996, 255 mm	633	390	91	7,64

GEDORE 

MOBIELE EN MODULAIRE GEREEDSCHAP- OPLOSSINGEN

TRANSPORT SELECTIE



Tassen, koffers en andere mobiele opslag-oplossingen - voor de reis van het bedrijf naar de werkplek zijn er veel veilige en stabiele transportoplossingen. Met WorkMo® en het MIXX&CLICK® systeem biedt **GEDORE** modulaire en mobiele gereedschapopslag.

gedore.com

1110 WMW-3 GEREEDSCHAPWAGEN WORKMO B3

€1133,⁶¹
+ BTW



- › Bestaande uit: nr. 1110 WM 34, 1110 WM 321, 1110 WMR 23 en 1110 WMHP 3
- › 6 volledig uittrekbare laden geschikt voor GEDORE 1500 ES/1500 CT-modules
- › Houten werkblad voor montagewerkzaamheden ter plaatse
- › Compatibel met Sortimo®-voertuiginrichtingen en ladingbeveiliging

Code	Nr.	Breedte mm	Hoogte mm	Diepte mm	Gewicht kg
2954443	1110WMW-3	845	1.140	550	52,8

1110 WMW-S-03 WORKMO B3 MET GEREED- SCHAPSORTIMENT

110-delig



- › Ideaal voor grote en kleine onderhouds- en montagewerkzaamheden
- › Als complete eenheid verrijdbaar of elke module afzonderlijk te dragen
- › 6 volledig uittrekbare laden geschikt voor GEDORE 1500 ES/1500 CT-modules
- › Lichte en stabiele aluminium-kunststofmix
- › Compatibel met Sortimo®-voertuiginrichtingen en ladingbeveiliging

€1957,¹⁴
+ BTW

Code	Nr.	Hoogte mm	Breedte mm	Diepte mm	Aantal laden	-delig	Gewicht kg
3005194	1110WMW S-03	1.140	845	550	6	110	64,3

Inhoud

Workmo gereedschapwagen 1110 WMW-2, GEDORE L-BOXX® 136 Nr. 1100 L, S-BOXX® B3 Nr. 1110 WMSB 3
Gereedschapsassortiment nr. 1110 CTB2-01, Gereedschapsassortiment nr. 1110 CTB2-02

1110 WM 321 MODULAIRE GEREED- SCHAPBOX WORKMO B3

2 laden H6, vak voor L-BOXX® +
S-BOXX®

€450,⁴²
+ BTW

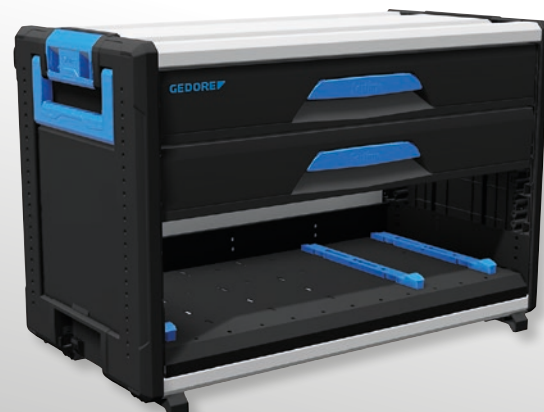

- › 2 volledig uittrekbare laden geschikt voor GEDORE 1500 ES/1500 CT-modules
- › Compatibel met Sortimo®-voertuiginrichtingen en ladingbeveiliging
- › Draagvermogen per lade 60 kg

Code	Nr.	Breedte mm	Hoogte mm	Diepte mm	Gewicht kg
2954354	1110WM 321	789	506	396	22,12

1110 WMHP 3
HOUTEN WERKBLAD
VOOR WORKMO B3

€135,²⁹
+ BTW



- › Beuken-Multiplex 20 mm dik
- › Om in WorkMo Boxen B3 te klikken en zo een vlak werkvlak te verkrijgen

Code	Nr.	Breedte mm	Hoogte mm	Diepte mm	Gewicht kg
2954370	1110 WMHP 3	835	41	426	4,5

1110 WMR 34
ROLPLATFORM
WORKMO B3

€197,⁴⁸
+ BTW



- › Maakt de modulaire gereedschapbox verrijdbaar
- › Compatibel met Sortimo®-voertuiginrichtingen en ladingbeveiliging
- › Belastbaarheid: 200 kg

Code	Nr.	Breedte mm	Hoogte mm	Diepte mm	Gewicht kg
3002713	1110 WMR 34	854	144	493	9

1110 WMW-2
GEREEDSCHAPWA-
GEN WORKMO B2

€814,²⁹
+ BTW



- › Bestaande uit: nr. 1110 WM 24, 1110 WM 221, 1110 WMR 23 en 1110 WMHP 2
- › 6 volledig uittrekbare laden geschikt voor GEDORE 1500 ES/1500 CT-modules
- › Houten werkblad voor montagewerkzaamheden ter plaatse
- › Compatibel met Sortimo®-voertuiginrichtingen en ladingbeveiliging

Code	Nr.	Breedte mm	Hoogte mm	Diepte mm	Gewicht kg
2954435	1110 WMW-2	580	1.140	550	42,6

1110 WMW-5-02
**WORKMO B2 MET
 GEREEDSCHAPSORTIMENT**
 72-delig



- › Modulaire gereedschapwagen
- › Als complete eenheid verrijdbaar of elke module afzonderlijk te dragen
- › 6 volledig uittrekbare laden geschikt voor GEDORE 1500 ES/1500 CT-modules
- › Lichte en stabiele aluminium-kunststofmix
- › Compatibel met Sortimo®-voertuiginrichtingen en ladingbeveiliging

€1192,44
 + BTW

Code	Nr.	Hoogte mm	Breedte mm	Diepte mm	Inhoud	Aantal laden	-delig	Gewicht kg
3005186	1110 WMW S-02	1.140	580	550	Workmo gereedschapwagen 1110 WMW-2 GEDORE L-BOXX® 136 Nr. 1100 L Gereedschapsassortiment nr. 1110 CTB2-01 Gereedschapsassortiment nr. 1110 CTB2-02	6	72	50,5

1110 WM 221
**MODULAIRE GEREED-
 SCHAPBOX WORKMO B2**
 2 laden H6, vak voor L-BOXX®

€315,13
 + BTW

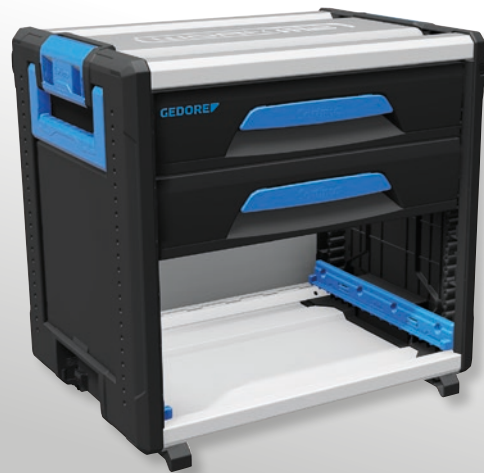

- › 2 volledig uittrekbare laden geschikt voor GEDORE 1500 ES/1500 CT-modules
- › Compatibel met Sortimo®-voertuiginrichtingen en ladingbeveiliging
- › Draagvermogen per lade 30 kg

Code	Nr.	Breedte mm	Hoogte mm	Diepte mm	Gewicht kg
2954338	1110 WM 221	526	396	506	15,26

1110 WMHP 2
**HOUTEN WERKBLAD
 VOOR WORKMO B2**

€90,67
 + BTW



- › Beuken-Multiplex 20 mm dik
- › Om in WorkMo Boxen B2 te klikken en zo een vlak werkvlak te verkrijgen

Code	Nr.	Breedte mm	Hoogte mm	Diepte mm	Gewicht kg
2954362	1110 WMHP 2	572	41	426	4,5

1110 WMR 24 ROLPLATFORM WORKMO B2



€152⁹⁴
+ BTW

- › Maakt de modulaire gereedschapbox verrijdbaar
- › Compatibel met Sortimo®-voertuiginrichtingen en ladingbeveiliging
- › Belastbaarheid: 200 kg

Code	Nr.	Breedte mm	Hoogte mm	Diepte mm	Gewicht kg
3002721	1110 WMR 24	612	144	493	8

1335 L GEREEDSCHAPKIST 5-vaks, lang model

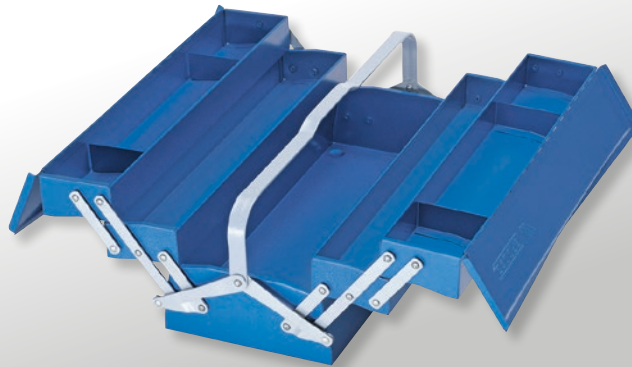

€135²⁹
+ BTW

- › Gereedschapvakken wijd uittrekbaar
- › Zeer stabiel, ook indien aan één zijde uitgekapt

Code	Nr.	Hoogte mm	Breedte mm	Diepte mm	Gewicht kg
6610580	1335 L	210	535	225	6,84

1041-002 PROFI-GEREEDSCHAPS- ASSORTIMENT KOFFER 100-delig



€803³⁶
+ BTW

- › Professioneel assortiment voor alle branches
- › Samengesteld voor praktisch mobiel gebruik
- › De koffer is bovendien voorzien van drie stevige metalen scharnieren, twee metalen dekselhouders en een comfortabele handgreep

Code	Nr.	Inhoud	Breedte mm	Hoogte mm	Diepte mm	-delig	Gewicht kg
3082148	1041-002	Ringsteeksleutel Nr. 1 B, 8 10 13 17 19 22 mm, 1/2" Dopsleutel Nr. 19, 8 10 13 17 19 22 mm 1/2" Verlengstuk Nr. 1990-5, 1/2" Omschakelbare ratel Nr. 1993 U-20 Doppenrail voor 14 dopsleutels 1/2" VH 19, 1/4" Bitdopsleutelset Nr. 666-U-20, met ratel 35 st. Haakse stiftsleutelset Nr. H 42-10, in houder 10 st. Haakse stiftsleutelset TX Nr. H 43 TX-88 in houder 8 st. Verstelbare schroefleutel Nr. 60 P 8, 8", Slaggereedschapset Nr. 106, 6 stuks. Griptang Nr.137 10, 10", Vierkante priem Nr. 156 S Terugslagvrije hamer KOMBI-PLUS R Nr. 247 H-30 Metaalzaagbeugel Nr. 406, Kabelmes Nr. 0513-09 Bougieborstel Nr. 647, Schuifmaat Nr. 710 3C-Schroevendraaier Nr. 2150, 3 4,5,5 6,5 8 mm 3C-Schroevendraaier Nr. 2160, PH 0 1 2 3C-Schroevendraaier Nr. 2160, PZ 1 2, Rollbandmaat Nr. 4534-3 m Spanningzoeker Nr. 4615 3, 220-250 V, 3mm, Kleine universele schaar Nr. 8096-140 Draadstriptang Nr. 8098-160 JC, 160 mm 2C handgreep Telefoon- en krimptang Nr. 8133-200 JC, 200 mm 2C handgreep Combinatietang 8245-180 JC, 180 mm 2C handgreep Zijsnijtang Power Nr. 8316-160 JC, 160 mm 2-componentenhandgreep Waterpomptang Nr. 142 10 TL, 10". + Volume gereedschapskoffer Nr. WK 1041 L	490	185	395	100	12,9

1090 GEREEDSCHAPKOFFER ELEKTRICIEN

87-delig

› De perfecte set voor een elektromonteur, maar ook voor bijvoorbeeld een huismeester

€676,⁴⁷
+ BTW

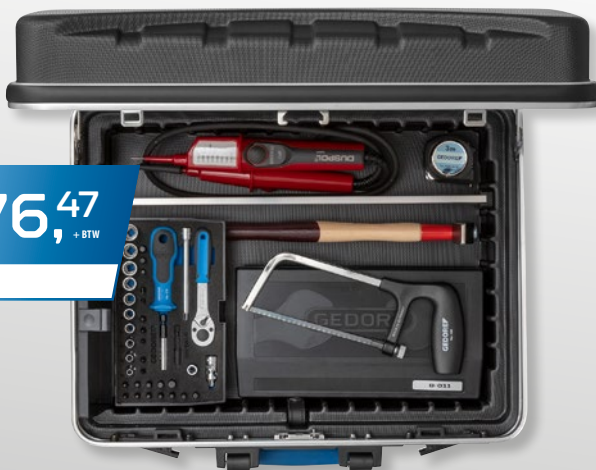

6,3 1/4" mm

Code	Nr.	Inhoud	Breedte mm	Hoogte mm	Diepte mm	-delig	Gewicht kg
6601590	1090	6 14x17 18x19 21x23 22x24, 8-011 Steeksleutelset 11dlg 4,5-13mm D 20 TMU-10 Dopsleutelset 1/4" 40dlg UD-IN-IS-PH-PZ-TX H 42-10 Stiftsleutelset in houder 10dlg 1,3-10mm, 183 10 TC Sleutel tang 10" 142 10 TL Universele tang 10" 15-voudig verstelbaar dompelgeïsoleerd VDE 2162 PZ 1 2 VDE 2162 PH 1 2 VDE 2172 3,5 4,0 5,5 6,5, 406 Metaalzaagbeugel 746 Hardmetalen kraspen, 4528 Kabelmes 4534-3 Rolbandmaat 3 m VDE 4616 Spanningzoeker 2-polig 1000V LED-display VDE 8098-160 H VDE Draadstriptang met huls-isolatie 160 mm VDE 8250-180 H VDE Combinatietang Power met huls-isolatie 180 mm VDE 8131 AB-200 H VDE Telefoontang 200mm gebogen met huls-isolatie VDE 8316-200 H VDE Zijsnijtang Power 200 mm, huls-isolatie 95-175 Platte beitel vlak-ovaal, 175x20x12 mm 600 H-300 Bankhamer ROTBAND-PLUS met hickory handvat, 300 g 45 S Schakelkast sleutel universeel WK 1041 L Volume gereedschapskist leeg	490	185	395	87	13,155

1000 GEREEDSCHAPKOFFER TOURING

49-delig

› Samenstelling met de belangrijkste gereedschappen voor gangbare schroef- en montagewerkzaamheden
› Robuuste kunststof koffer voor veilig transport
› Overzichtelijk ingedeeld in Check-Tool-inlays

€360,⁵⁰
+ BTW

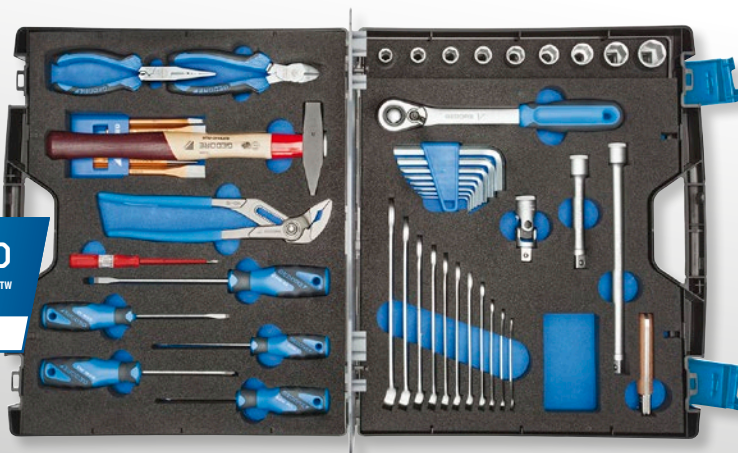

12,5 1/2" mm

Code	Nr.	Breedte mm	Hoogte mm	Diepte mm	-delig	Gewicht kg
6600780	1000	435	100	385	49	7
Inhoud Ring-steeksleutel Nr. 7 6 7 8 10 11 12 13 14 15 17 19 mm, 1/2" dopsleutel 6kt Nr.19, 10 11 12 13 14 15 17 19 22 mm Verlengstuk 1/2" Nr. 1990-5 -10, 125 250 mm, Cardangewricht 1/2" Nr. 1995, 73,5 mm, Omschakelbare ratel 1/2" Nr. 1993 U-20, 270 mm Haakse stiftsleutelset Nr. PH 42-88, 2-10 mm in houder 8 -dlg., 3C-schroevendraaier, sleuf Nr. 2150, 4 5,5 6,5 6,5 mm 3C-schroevendraaier, kruiskop Nr. 2160 PH 1 2, Spanningzoeker 220-250 V, sleuf Nr. 4615 3, 3 mm Kabelmes Nr. 0513-09, 195 mm, Waterpomptang Nr. 142 10 TL, 10", Zijsnijtang Power Nr. 8316-160 JC, 160 mm 2C-handgreep Telefoon- en krimptang Nr. 8133-180 JC, 180 mm 2C-handgreep, Bankhamer ROTBAND-PLUS Nr. 600 H-300, 300 g Slag gereedschapset Nr. 106, 6 stuks in PVC-houder Nr. 106, Koffer WK 1000 L						

1100-01
GEDORE L-BOXX® 136
MET UNIVERSEEL
ASSORTIMENT
 58-delig

€450,42
 + BTW



- > Met name geschikt voor werklieden en doe-het-zelvers
- > Samengesteld voor praktisch mobiel gebruik
- > Met Check-Tool-module voor het snel vaststellen van ontbrekend gereedschap
- > GEDORE L-BOXX® 136 met Easy Click verbindingssysteem



Code	Nr.	Breedte mm	Hoogte mm	Diepte mm	-delig	Gewicht kg
2658194	1100-01	444	152	360	58	9,5
Inhoud						
1/2" omschakelbare ratel Nr. 1993 U-20, 1/2" verlengstuk Nr. 1990-10, 250 mm, 1/2" cardangewricht Nr. 1995						
1/2" dopsleutels Nr. 19, 10 11 12 13 14 15 16 17 18 19 21 22 24 mm, Verstelbare schroefsleutel Nr. 60 CP 8, 8", Waterpomptang Nr. 142 10 JC, 10"						
2C-zijsnijtang Power Nr. 8316-160 JC, 160 mm, 2C-telefoon- en krimptang Nr. 8133-180 JC, 180 mm, Bankhamer Nr. 600 H-500, 500 g						
Beitel Nr. 110-256, 250x16 mm, Schakelkast sleutel Nr. 45 S, voor schakelkasten en sloten						
Miniatuur LED-lamp Nr. TFK 649, Scharnierende voet Nr. E-649 F voetje tbv LED-licht Nr. TFK 649						
Kabelmes Nr. 0063-08, lemmet L. 80 mm, Haakse stiftsleutelset Nr. H 42-10, 6-kt. 1,3 1,5 2 2,5 3 4 5 6 8 10 mm						
Stiftsleutelset Nr. SCL 43 TX-80, T9 T10 T15 T20 T25 T30 T40, VDE-schroevendraaierset Nr. VDE 2170-2160 PH-077 Sleuf 2.5 4 5.5, kruiskop PH 0 1 2						
Spanningzoeker Nr. 4615 3, 220-250 V, 3mm, Duimstok Nr. 4533-2, 2 m						
Sleutelvrijenset Nr. 8728, platte vijl, driehoekig, vierkant, halfrond, ronde vijl						
+ GEDORE L-BOXX® 136 Nr. 1100 L						

905
GARAGE-ROLBED

€72,26
 + BTW



- > Van PP (polypropeen) - veilig voor de huid, bestendig tegen oliën, vetten en remvloeistof
- > Werken zonder moe te worden, met aangename hoofdhouding op hoofd-nekkussens
- > Diepe gootvorm geeft het lichaam extra stevigheid en maximale bewegingsvrijheid
- > Draagvermogen 130 kg

Code	Nr.	Lengte mm	Hoogte mm	Breedte mm	Gewicht kg
1823698	905	1.000	120	480	5

906
KNIEMAT

€11,76
 + BTW

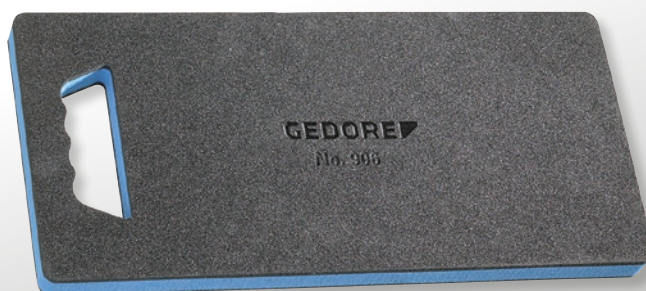

- > Van vaste schuimstof, blauw/zwart
- > Met handgreep

Code	Nr.	Lengte mm	Hoogte mm	Breedte mm	Gewicht kg
1942948	906	450	30	210	0,11

120 SPIJKERTREKKER

> Van speciaalstaal

vanaf

€16,²⁹
+ BTW



Code	Nr.	Lengte mm	Schacht-Ø	Gewicht kg	excl. BTW
8769410	120-500	500	18 mm	1,15	16,29
8769920	120-1000	1.000	18 mm	2,175	20,83

640-1800 MAGNEET, FLEXIBEL

- > Met flexibele schacht en kunststof handvat
- > Voor het oppakken en vasthouden van kleine magnetische onderdelen
- > Eenvoudig te gebruiken door flexibele schacht



Code	Nr.	Totale lengte mm	Magneetdiameter	Magnetische hefkracht g	Gewicht kg
6531280	640-1800	520	12,0	1800	0,23

8551 S-005 LINKSE TAPSET

5-delig



- > Voor het verwijderen van afgebroken schroeven, bouten en draadeinden
- > Laag uitdraaimoment dankzij dwarsdoorsnede met nieuwe geometrie
- > Geringe boordiepte door geoptimaliseerde schroefdraadlengte

€19,⁹¹
+ BTW

Code	Nr.	Inhoud	Breedte mm	Hoogte mm	Diepte mm	-delig	Gewicht kg
2659336	8551 S-005	8551 S linkse tappen M3-M6 M6-M8 M8-M11 M11-M14 M14-M18	52	15		5	0,125

133 K PAKKINGSCHRAPER

- > Ergonomische 3-componenten Power-Grip³ handgreep voor maximale krachtoverbrenging met minimale belasting voor de hand
- > Ideaal voor het verwijderen van stickers, afdichtings- en lijmresten

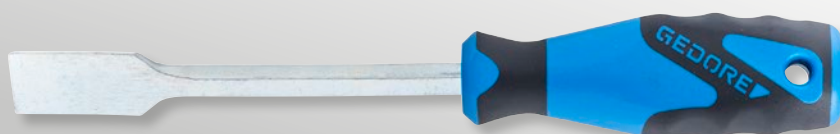

€17,²²
+ BTW

Code	Nr.	Klingbreedte	Totale lengte mm	Gewicht kg
6535190	133 K	22,5	240	0,154

407

METAALZAAGBEUGEL



- > Tbv ijzer en staal
- > Om optimaal aan te sluiten bij de betreffende toepassing kan het zaagblad zowel verticaal als onder een hoek van 40° worden gebruikt.
- > Praktische snelklem-functie van het zaagblad dmv het blauwe spanstuk in het handvat
- > Bimetaalzaagblad 407 A

€27,¹³
+ BTW

Code
1879375

Nr.
407

Gewicht kg
0,66

36 2-200 BANDSLEUTEL

€43,³⁵
+ BTW

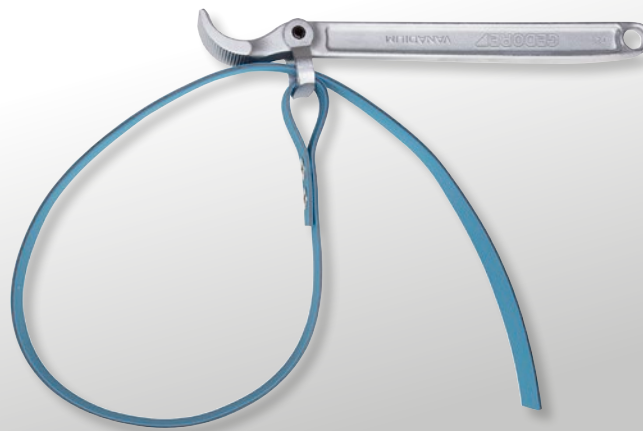

- > Sterke, slipvaste canvas band (nr. E-36)
- > extra breed = 25 mm

Code
6327400

Nr.
36 2-200

voor Ø mm
200

voor Ø inch
8"

Totale lengte mm
295

Bandbreedte mm
25

Gewicht kg
0,578

1.04/HP2A-B UNIVERSELE TREKKER HIGH POWER

2-armig, volledig stalen haken met haakrem

€171,⁴³
+ BTW



- > Traverse speciaal gehard en getemperd, belasting met dubbele trekkraft mogelijk
- > Lostrekhaken uit een stuk gesmeed, daardoor beter passend, stabiel, veiliger
- > Met haakrem
- > Afstelschaal voor gelijkmatige afstelling van de trekhaken

Code	Nr.	Spanwijdte bij uitwendig trekken (max.) mm	Spanwijdte bij inwendig trekken (min.) mm	Spanwijdte bij inwendig trekken (max.) mm	Span-diepte bruikbaar mm	Trekkraft (max.) t	Spindel-schroef-draad maat	Sleutel-wijdte mm	Haakvoet-breedte op het aangrijpvlak mm	Haakvoet-diepte bruikbaar mm	Haakvoet-dikte aan het uiteinde mm	Schaal-verdeling aanwezig	Gewicht kg
1981153	1.04/HP2A-B	200	110	260	150	10	G1/2x210mm	22 mm	30	24	3,5	x	3,4

NIEUW

TREKKER VOOR HOGE LOSTREK-KRACHTEN

Minimale inspanning voor de gebruiker dankzij hydraulische ondersteuning.

De 2-armige trekker 1.04/HP2A-B-HSP1-S van GEDORE is geschikt voor zowel stationaire als mobiele toepassingen. De veilige en zwaar uitgevoerde componenten voorkomen wegglijden tijdens de werkzaamheden en verhogen de arbeidsveiligheid. Uit één stuk gesmede, volledig stalen haken kunnen snel worden versteld, waardoor de spanwijdte snel en eenvoudig kan worden aangepast aan alle uitdagingen, wat vooral praktisch is bij mobiele toepassingen. Dankzij het gebruik van een hydraulische spindel kunnen eenvoudig en veilig hogere krachten worden toegepast. De beschermhoes rondt het veiligheidsconcept van de universeel inzetbare trekker af.

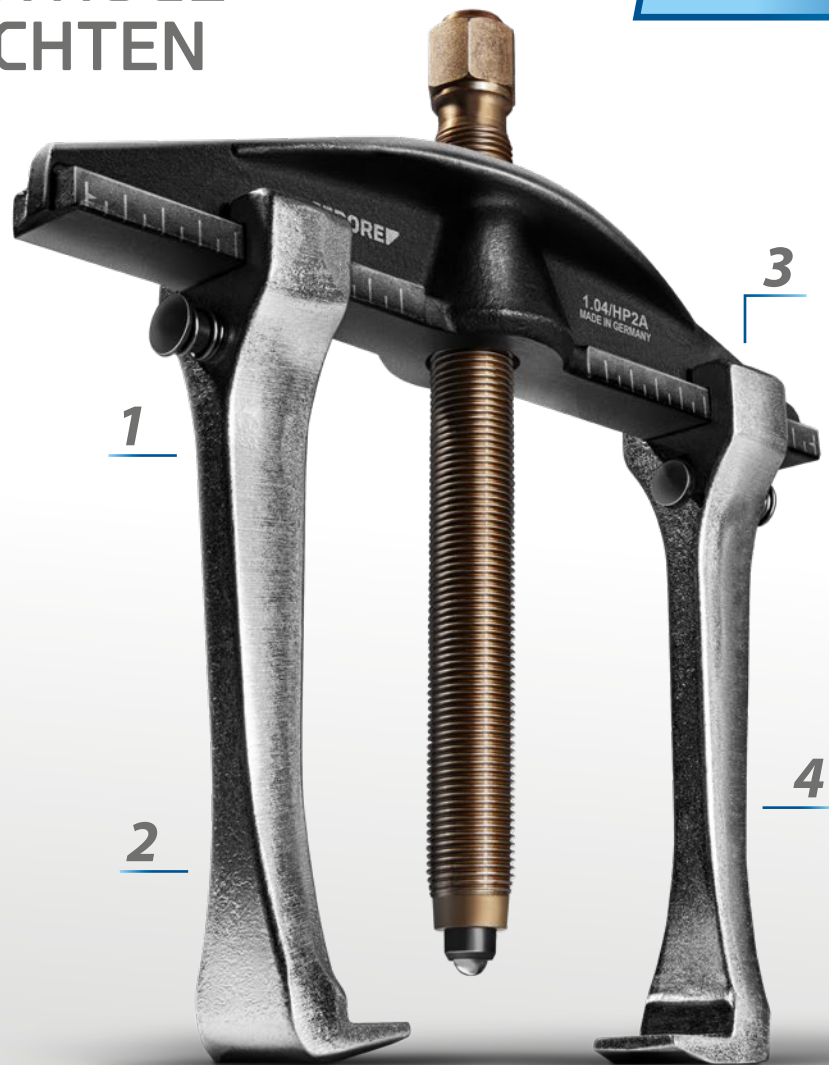

2-armige trekker High Power incl. hydraulische spindel en beschermhoes - 1.04/HP2A-B-HSP1-S

1

**MOEITeloos LOSTREKKEN,
MINDER KRACHTSINSPANNING**

2

**VERHOOGDE VEILIGHEID EN
LANGERE LEVENSDUUR
DANKZIJ ZWAAR UITGEVOERDE
COMPONENTEN**

3

SNEL VERSTELBAAR

4

**BESCHERMHOES
BESCHERMT MENS EN
MACHINE**



**LOSTREKKEN
MAKKELIJK
GEMAAKT**

1.04/HP2A-B-HSP1-S 2-ARMIGE TREKKER HIGH POWER

incl. hydrauliek en beschermhoes



€461,³⁴
+ BTW

- > Veilige, zwaar uitgevoerde componenten
- > Buitentrekker met innovatieve High Power-componenten voor dubbele belastbaarheid
- > Buitentrekker met volledig stalen haken, snelverstmogelijkheid
- > Moeiteloos lostrekken dankzij vethydrauliek
- > Incl. beschermhoes

Code	Nr.	Inhoud	Max. Spandiepte mm	Max. Spanwijdte mm	Dikte haakvoet mm	Totale haakvoetdiepte mm	Gewicht kg
3461815	1.04/HP2A-B-HSP1-S	1.04/HP2A-B Trekker HIGH POWER 2-armig span 200 mm x klemdiepte 150 mm 1.06/HSP1 Hydraulische spindel voor 1/2" draads, 10 t max.belasting 5.10 Veiligheidsfolie 510 mm x 915 mm	159	202	3,5	34	6

1.04/ST TREKKER-SET

met standaard

€486,⁵⁵
+ BTW



- > Robuuste, in matrijs gesmede uitvoering
- > Dankzij de buigmomentversterking aan de bovenzijde beschikt de ergonomisch gevormde traverse over nog hogere en betrouwbaare lostrekmomenten
- > Instelschaal voor gelijkmatig afstellen van de lostrekhaak.
- > De snelverstelling draagt bij aan een ergonomische en snelle werkwijze

Code	Nr.	Inhoud	Spanwijdte mm	Spandiepte mm	Gewicht kg
1675982	1.04/ST	1.04/1A Universele trekker 2-armig 130x100 mm 1.04/2A Universele trekker 2-armig 200x150 mm 1.04/3A Universele trekker 2-armig 350x200 mm 1.04/97 Standaard leeg voor 1.04 serie	130 200 350	100 150 200	15,2

DE VEELZIJDIGE KRACHTPATSER VOOR LOSTREKWERKZAAMHEDEN

De universele en krachtige hydraulische spindel voor het lostrekken van extreem vastzittende componenten.

De **hydraulische spindel - 1.06/HSP1** van GEDORE is perfect voor stationaire en mobiele toepassingen. Hoge drukkrachten tot 10 ton kunnen met weinig handmatige inspanning eenvoudig, snel en veilig worden toegepast. Vastzittende lagers, tandwielen of poelies kunnen zo efficiënt worden verwijderd. Voor de bediening wordt een beschikbare 1/4"-dopsleutel- of -momentsleutelaandrijving gebruikt. Het drukstuk kan

worden vervangen door een punt en indien nodig worden verlengd - maximale arbeidsveiligheid, omdat er geen onveilige vulringen meer nodig zijn.

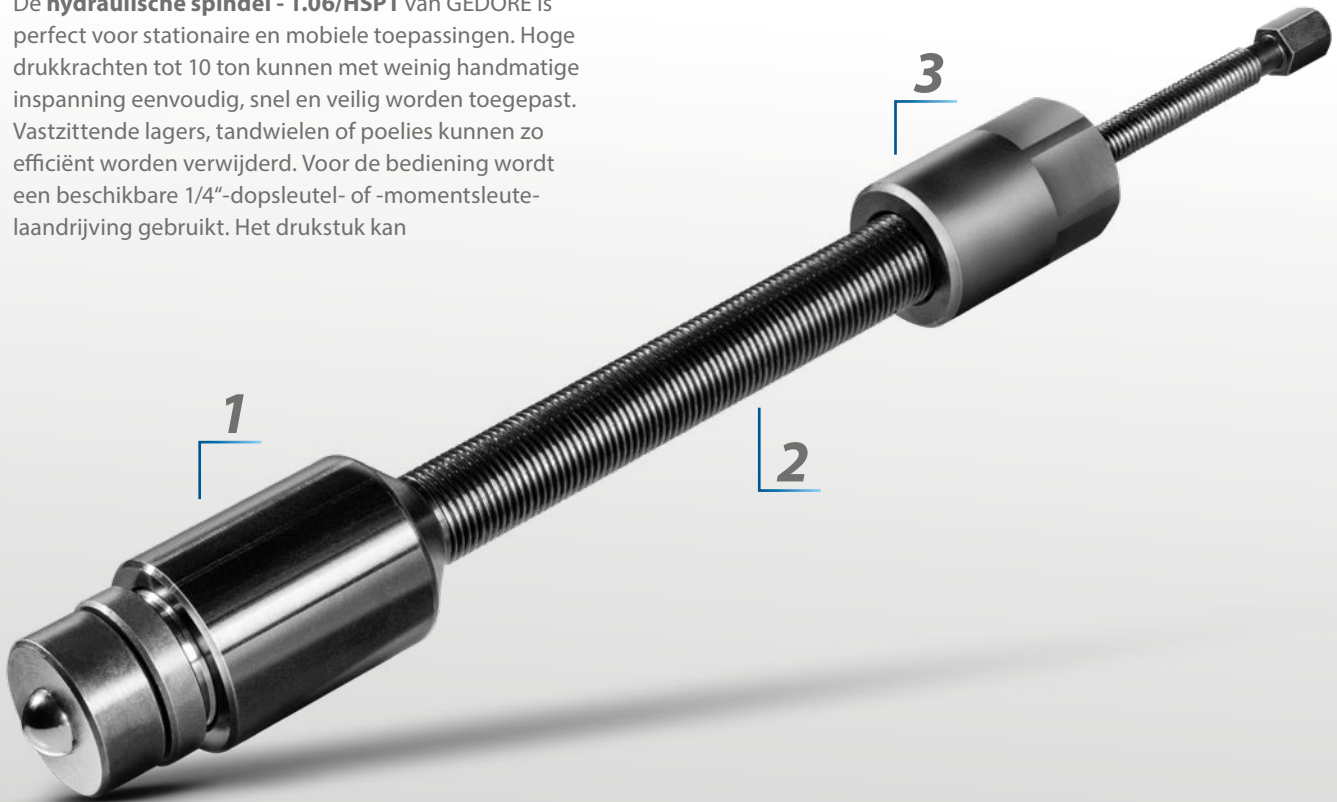

Hydraulische spindel -1.06/HSP1

1 HYDRAULISCHE KRACHTOVERBRENGING VOOR DRUKKRACHTEN TOT 10 TON

2 EENVOUDIGE EN INTUÏTIEVE BEDIENING MET STANDAARD 1/4"-DOPSLEUTEL- OF -MOMENTSLEUTELAANDRIJVING

3 GECONTROLEERD EN VEILIG LOSTREKKEN

KRACHTIGE
SPINDEL



1.06/HSP1 HYDRAULISCHE SPINDEL

- > Voor een gecontroleerd en veilig lostrekken
- > Kan worden gebruikt in elke trekker met een geschikte 1/2" schroefdraad
- > Het drukstuk kan worden vervangen door een punt en indien nodig worden verlengd
- > De kleine drukspindel is beveiligd tegen onbedoeld loskomen met een schroefvergrendeling

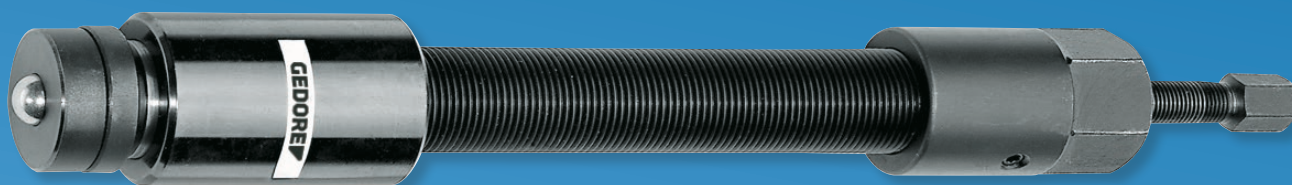

€252,⁹⁴ + BTW

Code	Nr.	Spindel- schroefdraad maat	Samen- persende kracht	Samen- persende krachtNm	Hoogte hoofdmm	bruikbaar- draad- lengtemm	Lengte mm	Sleutelwijdte 1 mm	Sleutelwijdte 2 mm	Hefhoogte	Gewicht kg
8116100	1.06/HSP1	G 1/2"	10,0	17,0	80	135	350	12	32	12	1,1



1.06/AS TREKKER-SET met 6 haken

€221,⁰¹
+ BTW



- › 2-armige trekker, met 6 slanke haken in 3 lengtes
- › Bijzonder geschikt voor moeilijk bereikbare plaatsen

Code	Nr.	Inhoud	Spanwijdte mm	Spandiepte mm	max. t	Gewicht kg
8001710	1.06/AS	106/1A03 Traverse 2-armig 180 mm 106/A-100-S Haak slank 100 mm (2x) 106/A-200-S Haak slank 200 mm (2x) 106/A-250-S Haak slank 250 mm (2x) E-1.1406140 Spindel 17, M14x1.5, 140 mm	130 130 130	100 200 250	2,5	3,4

1.07/2A1-B UNIVERSELE TREKKER

3-armig, volledig stalen haken met haakrem

€166,³⁹
+ BTW



- › Veilige grip en gecentreerd trekken door gelijkmatige verdeling van de belasting op 3 haken
- › Lostrekhaak uit een stuk gesmeed, daardoor beter passend, stabiel, veiliger
- › Met haakrem
- › Instelschaal voor het gelijkmatig instellen van de haken. Maakt ook bij zeer grote aftrekkrachten een centrisc en krachtgeoptimaliseerd aftrekken mogelijk
- › Als toebehoren zijn verwisselbare haken voor meerdere spandiepten leverbaar

Code	Nr.	Spanwijdte bij uitwendig trekken (max.) mm	Spanwijdte bij inwendig trekken (min.) mm	Spanwijdte bij inwendig trekken (max.) mm	Spandiepte bruikbaar mm	Trekkracht (max.) t	Spindel-schroef-draad maat	Sleutel-wijdte mm	Haakvoet-breedte op het aangrijpvlak mm	Haakvoet-diepte bruikbaar mm	Haakvoet-dikte aan het uiteinde mm	Gewicht kg
1957988	1.07/2A1-B	200	100	260	150	5	G 1/2 x 210	22	30	24	3,5	3,7

1.10/1 UNIVERSELE TREKKER

2-armig

€54,¹⁹
+ BTW



- › Beproefde, krachtige uitvoering om schijven, wielen, kogellagers enz. los te trekken
- › De dubbelzijdig te gebruiken brede of smalle haakeinden trekken zichzelf vast

Code	Nr.	Spanwijdte bij uitwendig trekken (max.) mm	Spandiepte bruikbaar mm	Trekkraft (max.) t	Spindel-schroefdraad maat	Sleutelwijdte mm	Haakvoetbreedte op het aangrijpvlak mm	Haakvoetdiepte bruikbaar mm	Haakvoetdikte aan het uiteinde mm	Gewicht kg
8002600	1.10/1	90	80	2	M 14x1,5 x 125	17	17	7	2,0	0,7

1.11/1 UNIVERSELE TREKKER

3-armig

€67,⁸¹
+ BTW



- › Beproefde, krachtige uitvoering om schijven, wielen, kogellagers enz. los te trekken
- › De dubbelzijdig te gebruiken brede of smalle haakeinden trekken zichzelf vast

Code	Nr.	Spanwijdte bij uitwendig trekken (max.) mm	Spandiepte bruikbaar mm	Trekkraft (max.) t	Spindel-schroefdraad maat	Sleutelwijdte mm	Haakvoetbreedte op het aangrijpvlak mm	Haakvoetdiepte bruikbaar mm	Haakvoetdikte aan het uiteinde mm	Gewicht kg
8002950	1.11/1	90	80	3	M 14x1,5 x 125	17	17	7	2,0	0,9

1.23/2 UNIVERSELE TREKKER

met slanke haken

€99,¹⁶
+ BTW



- › Voor het lostrekken van lagers in moeilijk bereikbare ruimtes
- › De haken trekken zichzelf vast

Code	Nr.	Spanwijdte bij uitwendig trekken (max.) mm	Spandiepte bruikbaar mm	Trekkraft (max.) t	Spindel-schroefdraad maat	Sleutelwijdte mm	Haakvoetbreedte op het aangrijpvlak mm	Haakvoetdiepte bruikbaar mm	Haakvoetdikte aan het uiteinde mm	Gewicht kg
8084660	1.23/2	120	120	3.5	M 14x1,5 x 130	17	31	5	3,5	0,8

1.18/1.19
TREKKER-SET
 12-delig

- > Voor spanwijdten tot Ø 200 mm en spandiepten tot 200 mm
- > Inclusief gereedschapswand

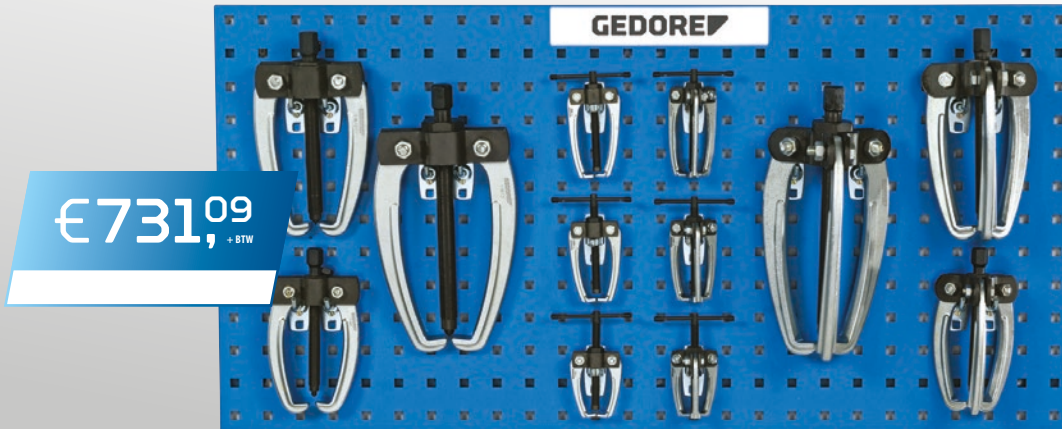

Code	Nr.	Inhoud	-delig	Gewicht kg
1824007	1.18/1.19	1.18/1 Trekker 2-armig 110x110 mm, 1.18/2 Trekker 2-armig 160x140 mm 1.18/3 Trekker 2-armig 200x200 mm, 1.18/02 Poolklemtrekker 2-armig 65x50 mm 1.18/01 Poolklemtrekker 2-armig 70x70 mm, 1.18/0 Poolklemtrekker 2-armig 80x80 mm 1.19/1 Trekker 3-armig 110x110 mm, 1.19/2 Trekker 3-armig 160x140 mm 1.19/3 Trekker 3-armig 200x200 mm, 1.19/02 Poolklemtrekker 3-armig 65x50 mm 1.19/01 Poolklemtrekker 3-armig 70x70 mm, 1.19/0 Poolklemtrekker 3-armig 80x80 mm 1500 H 1 Gereedschapshaak schuin haakeinde d 4 mm (12x) 1500 H 2-13 Gereedschapsklem d 13 mm (6x), 1450 L Gereedschapwandbord leeg, 987x493 mm	12	21

1.31
BINNENTREKKER-SET

- > Sortiment met de meest gangbare binnentrekkers en contrasteunen om kogellagers, ringen, bussen, oliekeringen enz. los te trekken

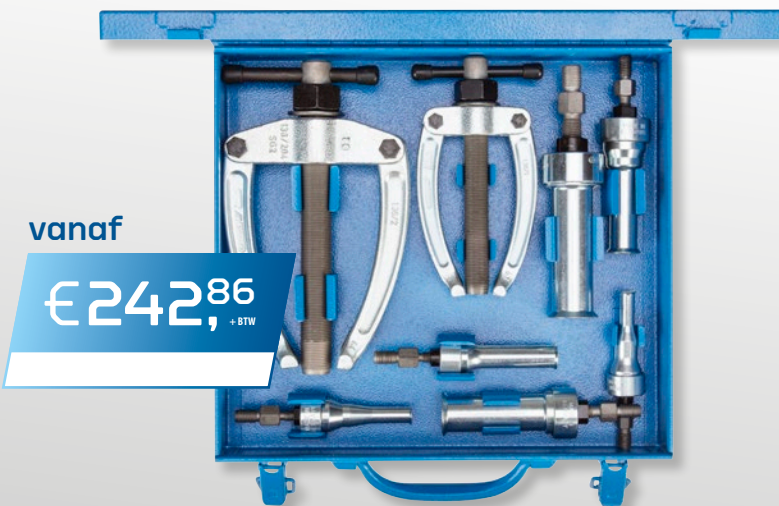

1.31/0



1.31/1

Code	Nr.	Inhoud	-delig	Gewicht kg	excl. BTW
8014530	1.31/0	1.30/2 Binnentrekker 12-15 mm 1.30/3 Binnentrekker 15-19 mm 1.30/4 Binnentrekker 19-25 mm 1.30/4A Binnentrekker 25-30 mm 1.36/1 Contrasteen voor 1.30/0 - 1.30/5 131/099B Plaatstalen kist leeg	5	2,6	242,86
8014610	1.31/1	1.30/2 Binnentrekker 12-15 mm 1.30/3 Binnentrekker 15-19 mm 1.30/4 Binnentrekker 19-25 mm 1.30/4A Binnentrekker 25-30 mm 1.30/5 Binnentrekker 30-35 mm 1.30/6 Binnentrekker 35-45 mm 1.36/1 Contrasteen voor 1.30/0 - 1.30/5 1.36/2 Contrasteen voor 1.30/6 - 1.30/7 131/199B Plaatstalen kist leeg	8	6,4	378,15

1.26/HYD
MOERENSPLIJTER
 hydraulisch

- › Afkanting van de beitel verbetert de splijtwerking en voorkomt het uitbreken
- › Gemakkelijk te bedienen beitelfunctie
- › Voor moeren tot sterkteklasse 10
- › Beitel uitwisselbaar

€143,⁷⁰
 + BTW



Code	Nr.	t.b.v moeren in de maten	Sleutelwijdte mm	Gewicht kg
8009450	1.26/1 HYD	M4 - M14	12	0,8

1.81/K-12
DRAADEIND-ADAPTER-SET
 voor I-gat toepassingen

- › De draaideind-adapters dienen voor het lostrekken van bijv. deksels met een draadgat
- › Voor schroefdraad M4, M5, M6, M8, M10, M12, M14, M16, M18 inclusief 700 g glijhamer

€125,²¹
 + BTW



Code	Nr.	Inhoud	Lengte mm	Breedte mm	Hoogte mm	Gewicht kg
1936557	1.81/K-12	1.35/1A Glij-hamer 270 mm, 700 g, 181/101 Draaideind-adapter M10 / M4 181/102 Draaideind-adapter M10 / M5, 181/103 Draaideind-adapter M10 / M6 181/104 Draaideind-adapter M10 / M8, 181/105 Draaideind-adapter M10 / M10 181/106 Draaideind-adapter M10 / M12, 181/210 Draaideind-adapter M14x1,5 / M14 181/211 Draaideind-adapter M14x1,5 / M16, 181/212 Draaideind-adapter M14x1,5 / M18 135/125-II Adapter M10 - M14x1,5, 181/1299 Kunststof koffer met schuimrubberen inleg	270	230	84	1,83

1.07/K-2-SE
TREKKER-SET
 met 3 haken

- › Kleine, handzame set voor 2- en 3-armige toepassingen op moeilijk toegankelijke plaatsen
- › Slanke haakvoeten

€324,³⁷
 + BTW



Code	Nr.	Inhoud	Spanwijdte mm	Spandiepte mm	max. t	Gewicht kg
1645455	1.07/K-2-SE	106/203 Traverse 2-armig 220 mm, 107/203 Traverse 3-armig 220 mm 106/B-150-SE Trekhaak met snelspanner 150 mm (3x) 1.2106210 Spindel 22, G 1/2", 210 mm 107/299-SE Kunststof koffer met schuimrubber inleg voor 1.07/K-2-SE	160	150	5,0	5,5

INTUÏTIEF EN VEILIG IN HET GEBRUIK

Voor het lostrekken van kogellagers die zich tegelijkertijd op een as en in een huis bevinden.

De **kogellagertrekker** 1101-1.29/1K van GEDORE is met meer dan 30 maten de perfecte basisuitrusting voor elke gebruiker. De

op de gebruiker gerichte constructie garandeert een foutloze bediening zonder risico op wegglijden of schuin lostrekken en voldoet aan de hoogste eisen op het gebied van arbeidsveiligheid. De geoptimaliseerde haakvorm garandeert een veilig

houvast en dankzij afstandhouders direct op de haak zijn er geen extra steunringen nodig. De standaard i-BOXX® garandeert dat uw set veilig kan worden opgeborgen en is compatibel met het GEDORE MIXX & CLICK-concept - voor flexibel en mobiel gebruik.

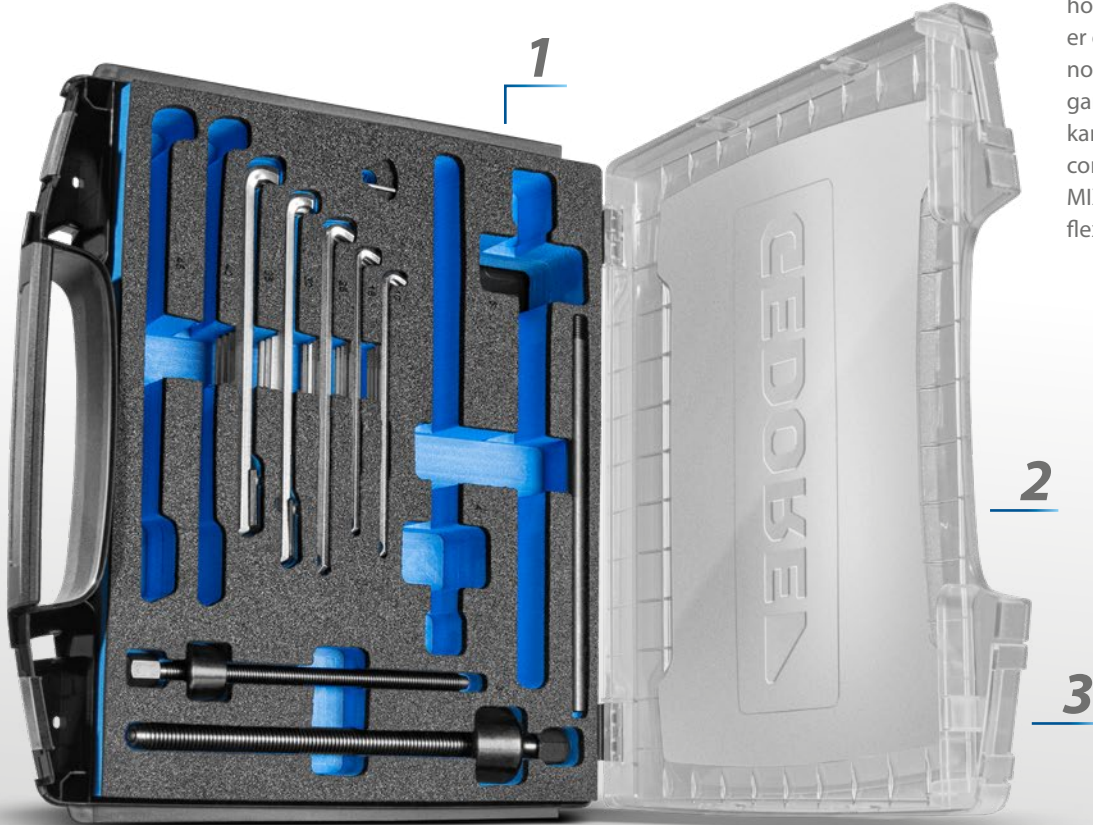

Kogellagertrekker in GEDORE i-BOXX® - 1101 -1.29/1K

1 UITGEBREIDE
KOGELLAGERTREKKERSET
VOOR MEER DAN 30 MATEN

2 ALS OPBERGSYSTEEM
COMPATIBEL MET: GEDORE
MIXX & CLICK EN SORTIMO-
VOERTUIGINRICHTINGEN

3 GEEN WEGGLIJDEN OF
SCHUIN LOSTREKKEN
MOGELIJK



INTUÏTIEF
EN VEILIG



1101-1.29/1K
KOGELLAGERTREKKERSET
 in i-BOXX® 72

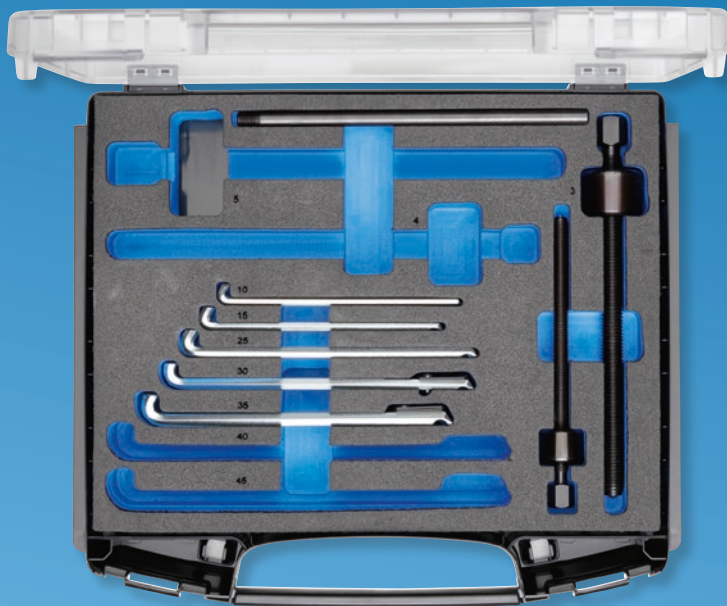

- > Uitgebreide set als basisuitrusting van kogellagertrekkers voor meer dan 30 maten
- > Zeer goed houvast in de lagerbuitenring dankzij geoptimaliseerde haakvorm
- > Dankzij de afstandhouders direct op de haak zijn geen extra steunringen nodig
- > Perfect voor mobiel gebruik want compatibel met het GEDORE MIXX & CLICK-systeem en Sortimo-voertuiginrichtingen
- > Check-Tool-inlay waarmee ontbrekend gereedschap snel wordt ontdekt

€432,77 + BTW

Code	Nr.	Gebruik/toepassing	Inhoud	Breedte mm	Hoogte mm	Diepte mm	Gewicht kg
2963485	1101-1.29/1K	6000 6001 6002 6003 6005 6006 6007 6008 6009 6010 6011 6012 6200 6201 6202 6203 6204 6205 6206 6207 6300 6301 6302 6303 6304 6305 6306 6307 6403 6404	129/104 Kop 129.106 Spindel 14, M10x1.5, 160 mm 129/304 Kop 129.306 Spindel 17, M14x2.0, 210 mm 129/10 Haak 1 st. 140 mm (4x) 129/15 Haak 1 st. 140 mm (4x), 129/25 haak 1 st. 170 mm (4x) 129/30 Haak 1 st. 178mm met 3 afstandhouders (4x) 129/35 Haak 1 st. 178mm met 5 afstandhouders (4x) 1.29/0 Insteekhandgreep gebruieneerd, EI-1101 CT-1.29/3K Check-Tool inzet i-BOXX 72, leeg 1101 L GEDORE i-BOXX 72 leeg	367	72	316	2,61

1101-1.04/SEB-08
**TREKKER-SET,
 2-ARMIG**
 9-delig



€333,⁶¹
 + BTW

Made in Germany

- › Voor het lostrekken van vastzittende verbindingen op assen of in behuizingen
- › Mogelijke spanwijdtes traploos tot 130 mm / spandieptes 100, 200, 250, 350 mm
- › Variabel, snel en veilig werken door snelspanmechanisme, haakrem, haken voor krappe situaties
- › Combinatie van 8 verschillende trekkers mogelijk

Code	Nr.	Inhoud	Breedte mm	Hoogte mm	-delig	Gewicht kg
3106756	1101-1.04/SEB-08	i-BOXX 72 Nr. 1101 L + assortiment Nr. 1101 CT2-1.04	316	72	9	3,77

1100-1.04/12A
TREKKER-ASSORTIMENT
**INWENDIG/
 UITWENDIG**
 in L-BOXX® 136



€568,⁰⁷
 + BTW

- › Max. belasting 3 en 5 t
- › Voor spanwijdten tot Ø 200 mm uitwendig, Ø 70-260 mm inwendig, en spandiepten tot 300 mm
- › Snelspan-haken met zelfdragend T-profiel voor betere krachtoverbrenging
- › 2 geheel stalen verlengstukken 100 en 150 mm met haakrem tbv snel instellen van de haken

Code	Nr.	Inhoud	Breedte mm	Hoogte mm	Diepte mm	Gewicht kg
2927241	1100-1.04/12A	Universele trekker Nr. 1x 1.04/1A, 2-armig 130x100 mm Universele trekker Nr. 1.04/2A 2-armig 200x150 mm Verlengstuk met haakrem Nr. 106/A-100-VB, 100 mm Verlengstuk met haakrem Nr. 106/B-150-VB, 150 mm Spindel Nr. 1.1406200 17 M14x1,5 200 mm Spindel Nr. 1.2106350KS, 22, G 1/2", 350 mm, met kogelpunt + GEDORE L-BOXX® 136 Nr. 1100 L	444	152	360	9,6



COMPACTE EN HANDZAME SET IN I-BOXX

NIEUW

De kleine set voor het lostrekken van in hun huis liggende kogellagers, busen of andere componenten.

De **binnentrekker**set met **contraststeun** en **glijhamer** 1101-1.31/0-H van GEDORE, bestaande uit binnentrekkers, contraststeun en glijhamer,

is geschikt voor stationair en mobiel gebruik. De compacte i-BOXX (b x d x h: 340 x 260 x 60 mm) garandeert dat uw set veilig kan worden opgeborgen en zorgt voor maximale

flexibiliteit. Afhankelijk van de kracht die nodig is voor het lostrekken, heeft de combinatie van de set een breed scala aan toepassingsgebieden - u hebt geen extra gereedschap nodig.



Binnentrekker set met contraststeun en glijhamer - 1101-1.31/0-H

1

COMPACTE SET VAN BINNENTREKKERS, CONTRASTEUNEN EN GLIJHAMER

2

CHECK-TOOL-INLAY VOOR MOBIEL EN STATIONAIR GEBRUIK

3

FLEXIBEL IN GEBRUIK DANKZIJ GLIJHAMER EN CONTRASTEUN



*KLEINE SET,
GROOT EFFECT*



NIEUW

1101-1.31/0-H BINNENTREKKER- SET

met contrasteun en glijha-
mer in i-BOXX

€368,⁹¹
+ BTW



- > Compacte en handzame set bestaande uit binnentrekkers, contrasteun en glijhamer
- > Compacte en handzame i-BOXX geschikt voor mobiel en stationair gebruik
- > Check-Tool-inlay past in L-BOXX en gereedschapwagens/werkbanken met ladeafmetingen van ten minste 340 x 260 x 60 mm
- > Check-Tool-inlay waarmee ontbrekend gereedschap snel wordt ontdekt

Code	Nr.	Inhoud	Lengte mm	Breedte mm	Hoogte mm	-delig	Gewicht kg
3461734	1101-1.31/0-H	1.30/1 Binnentrekker voor Ø 8-12mm 1.30/2 Binnentrekker voor Ø 12-15 mm 1.30/3 Binnentrekker voor Ø 14-19 mm 1.30/4 Binnentrekker voor Ø 19-25 mm 1.30/4A Binnentrekker voor Ø 24-30 mm 1.36/1 Contrasteun voor 1.30/0 - 1.30/5 1.35/1A Glij-hamer 700g voor 1.30/0 - 1.30/5 1101 L GEDORE i-Boxx 72 Kleine onderdelenkoffer EI-1101 CT-1.31/0-H Check-Tool-module, leeg	367	316	72	8	3,5

UITGEBREIDE SET VOOR VRIJWEL ALLE GANGBARE TOEPASSINGSGBIEDEN

Als opbergsysteem compatibel met Sortimo-voertuiginrichtingen en MIXX & CLICK.

De flexibele **binnentrekker**set in L-BOXX 1100-1.31/2 van GEDORE. Bestaat uit 8 meest gangbare binnentrekkers en 2 contrasteunen en is geschikt voor stationaire

en mobiele toepassingen. In hun huis liggende lagers en bussen kunnen hier snel en eenvoudig mee worden losgetrokken - en dat tot een binnenwerkse diameter van 70 mm. Voor een breed scala aan toepassingen hebt u maar één set nodig, zonder verder nog te hoeven investeren. Met zijn minimale afmetingen van 400 x 310 x 90 mm past de Check-Tool-inlay in de L-BOXX en in gereedschapswagens/-banken. De

robuuste constructie van de L-BOXX zorgt ervoor dat de universele set ook kan worden gebruikt onder ruwe en vuile werkomstandigheden. Dankzij de praktische insteekkoppeling kunnen bovendien meerdere L-BOXXen in elkaar worden gestoken en zo worden vervoerd.

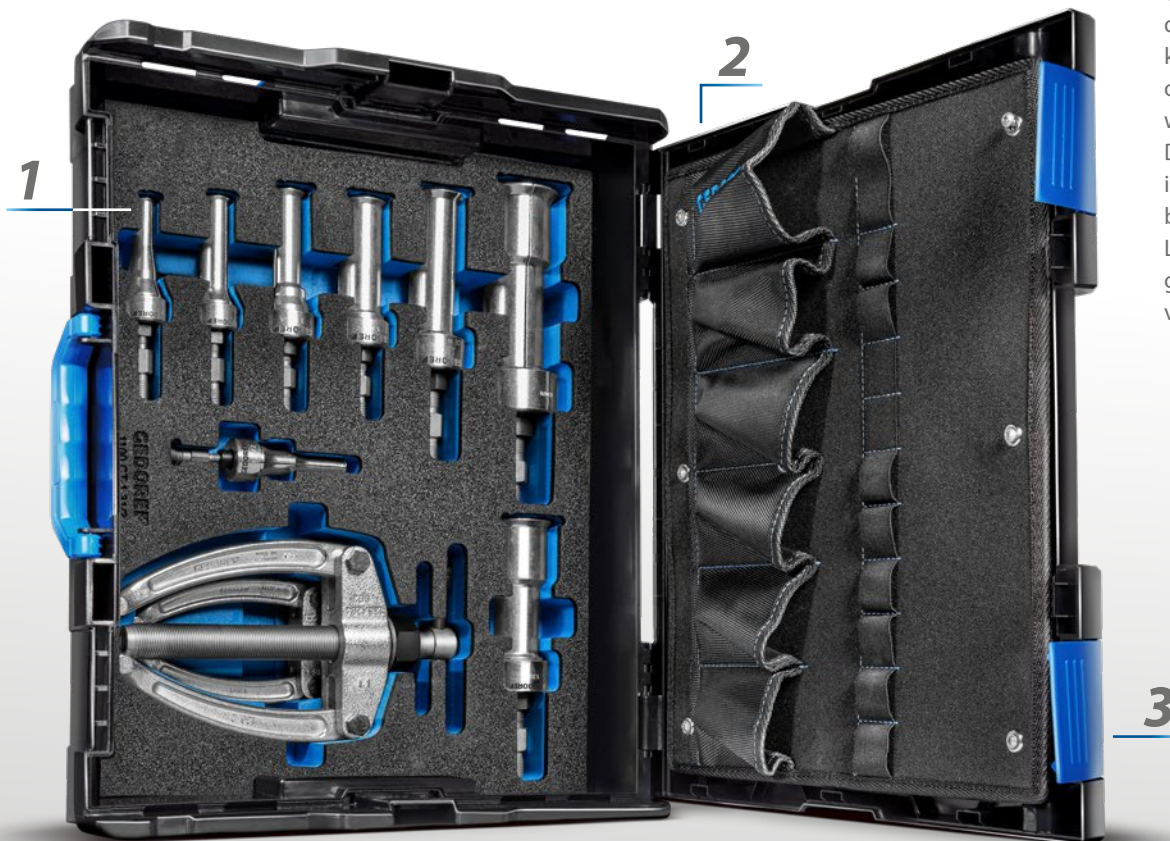

Binnentrekker

set in L-BOXX - 1100-1.31/2

1 SET VAN 8 MEEST GANGBARE BINNENTREKKERS INCL. TWEE CONTRASTEUNEN

2 CHECK-TOOL-INLAY VOOR MOBIEL EN STATIONAIR GEBRUIK

3 ROBUUSTE L-BOXX VOOR VEILIG OPBERGEN



GEDORE
DE SET VOOR
ONDERWEG

1100-1.31/2

BINNENTREKKER-SET

in L-BOXX, 10-delig

- > Universeel te gebruiken set met de 8 meest gangbare binnentrekkers en 2 contrasteunen voor binnendiameters tot 70 mm
- > Dankzij L-BOXX® geschikt voor mobiel en stationair gebruik
- > Check-Tool-inlay waarmee ontbrekend gereedschap snel wordt ontdekt
- > Check-Tool-inlay past in L-BOXX en gereedschapwagens/werkbanken met ladeafmetingen van ten minste 400 x 310 x 90 mm
- > L-BOXX® van slag- en stootvaste ABS-kunststof
- > Perfect voor mobiel gebruik dankzij Easy Click-systeem en handvat op het deksel en aan de voorkant
- > Met gereedschapkaart voor meer flexibiliteit en individuele integratie van extra gereedschap

€612,⁶¹ + BTW

Code	Nr.	Inhoud	Lengte mm	Breedte mm	Hoogte mm	-delig	Gewicht kg
3461777	1100-1.31/2	1.30/2 Binnentrekker voor Ø 12-15 mm 1.30/3 Binnentrekker voor Ø 14-19 mm 1.30/4 Binnentrekker voor Ø 19-25 mm 1.30/4A Binnentrekker voor Ø 24-30 mm 1.30/5 Binnentrekker voor Ø 30-36 mm 1.30/6 Binnentrekker voor Ø 36-46 mm 1.30/7 Binnentrekker voor Ø 46-56 mm 1.30/8 Binnentrekker voor Ø 56-70 mm 1.36/1 Contrasteun voor 1.30/0 - 1.30/5 1.36/2 Contrasteun voor 1.30/6 - 1.30/7 EI-1100 CT-1.31/2 Check-Tool-module, leeg 1100 L GEDORE L-BOXX 136 met handgreep aan de voorkant	442	357	151	10	8,97

NIEUW

SET UNIVERSELE BUITEN-/BINNEN-TREKKERS IN CHECK-TOOL-INLAYS

De set biedt altijd de juiste oplossing voor een verscheidenheid aan wisselende eisen en lostrekwerk.

De praktische en universele **set buiten-/binnentrekkers** voor in gereedschapswagens en werkbanken - **2005 CT4-1.04-1.40** voldoet aan bijna alle eisen in de industrie, landbouw, automobiel- en bedrijfs-wagenbranche en nijverheid. De set kan ook in al gebruikte gereedschapswagens worden geplaatst (retrofit), zodat u op elk moment kunt reageren op veranderende eisen van klanten. Het brede assortiment trekkers in één set, voor gebruik in subtiele tot zware toepassingen, zorgt ervoor dat het gereedschap vele jaren lang efficiënt kan worden gebruikt.



Set buiten-/binnentrekkers voor in gereedschapswagens en werkbanken - 2005 CT4-1.04-1.40

1 UITGEBREIDE TREKKERSET VOOR IN GEREEDSCHAPSWAGENS EN WERKBANKEN

2 VOOR HET LOSTREKKEN VAN VRIJE EN NAUW PASSENDE ONDERDELEN

3 AANPASBARE CHECK-TOOL-INLAY

4 VOOR KEGELLAGERS, KOGELLAGERS, BINNENRINGEN, ACCUKLEMMEN EN ANDERE COMPONENTEN



ALTIJD DE JUISTE
OPLOSSING

2005 CT4-1.04-1.40

SET BUITEN-/BINNEN-TREKKERS

voor gereedschapswagens en werkbanken, 28-delig

- > Praktische set van universele buitentrekkers, binnentrekkers en scheidingsmessen voor veel toepassingsgebieden
- > Breed assortiment trekkers in één set - voor gebruik in subtiële tot zware toepassingen
- > Check-Tool-inlay kan flexibel worden aangepast aan de benodigde maat
- > Veilige en zwaar uitgevoerde, gesmede componenten
- > Buitentrekker met innovatieve High Power-componenten voor dubbele belastbaarheid



€1057,98 + BTW

Code	Nr.	Max. spandiepte mm	Max. Spanwijdte mm	Lengte mm	Breedte mm	Hoogte mm	-delig	Gewicht kg
3461696	2005 CT4-1.04-1.40	330	165	633	390	60	28	10,63

Inhoud

- 136 K-105 Ketting-griptang 105cm voor max. Ø 33cm
- 1.04/HP1A-B Trekker HIGH POWER 2-armig span 130 mm x klemdiepte 100 mm
- 106/A-100-VB Verlengstuk 100 mm met rem
- 1.1406200 Spindel M14x1,5 x 200 mm
- 1.18/OXS Trekker 2-armig XS haak span 50mm x klemdiepte 70 mm
- 1.18/0 Accupoolklem-trekker 2-armig span 80mm x klemdiepte 80 mm
- 1.19/OXS Trekker 3-armig XS haak span 50mm x klemdiepte 70 mm
- 1.19/0 Accupoolklem-trekker 3-armig span 80mm x klemdiepte 80 mm
- 1.73/1 Universele kogelgewichttrekker voor max. Ø 23mm max. Klem hoogte 65mm Vork diepte 24 mm
- 1.30/1 Binnentrekker voor Ø 8-12mm
- 1.30/2 Binnentrekker voor Ø 12 - 15 mm
- 1.30/3 Binnentrekker voor Ø 14 - 19 mm
- 1.30/4 Binnentrekker voor Ø 19 - 25 mm
- 1.30/4A Binnentrekker voor Ø 24 - 30 mm
- 1.30/5 Binnentrekker voor Ø 30 - 36 mm
- 1.35/1A Glij-hamer 700g voor 1.30/0 - 1.30/5
- 1.38/1 Trekapparaat span 60-165 mm x klemdiepte 230 mm
- 1.38/AV Verlengstuk 100 mm (1 Paar)
- 1.40/1 Separatieschotel span 12-75 mm
- EI-2005 CT4-1.04-1.40 Check-Tool-module, leeg

MAXIMALE VEILIGHEID VOOR ELK WERK DAT U AANPAKT

Ergonomische bankhamer voor klassiek gebruik op bouwplaatsen en in werkplaatsen.

De **bankhamer 600 E-300 ROTBAND-PLUS met essenhouten steel** van GEDORE is 305 mm lang en heeft een kop van 300 g. De huls, ringspie, borgplaat en houtschroef maken van de hamerkop en de houten steel een vrijwel onafscheidelijke eenheid.

De hoogwaardige materialen zorgen voor een lange levensduur - zelfs bij langdurig dagelijks gebruik. Het hout van de onbreekbare essenhouten steel wordt lokaal geproduceerd en dankzij de stalen huls om de steel is de bankhamer duurzaam beschermd tegen schade door misslaan.



Bankhamer ROTBAND-PLUS met essenhouten steel - 600 E-300

1

GESMEDE HAMERKOP
(DIN 1041)

2

ROTBAND-PLUS-
TECHNOLOGIE VOOR
MAXIMALE
ARBEIDSVEILIGHEID

3

ONBREEKBARE
ESSENHOUTEN
STEEL CONFORM DIN 5111 B



VEILIG SLAAN

600 E+H

BANKHAMER ROTBAND-PLUS - HET ORIGINEEL

- > Bankhamer met beproefde ROTBAND-Plus-veiligheidstechniek
- > ROTBAND-Plus-beschermhuls om de steel
- > Hammerkop roodgloeiend gesmeed, DIN 1041
- > Dubbel gebogen, duurzaam hickory handvat, DIN 5111



€14,45
+ BTW

vanaf



Code	Nr.	Kopgewicht g	Steellengte mm	Lengte mm	Gewicht kg	excl. BTW
8581960	600 E-300	300	305	305	0,502	14,45
8582260	600 E-500	500	320	320	0,727	17,22
8583070	600 H-300	300	305	305	0,502	15,37
8583230	600 H-500	500	320	320	0,727	18,06

248 ST TERUGSLAGVRIJE NYLON HAMER

- > Met uiterst stabiele en robuuste stalen hamersteel
- > Splintervrije, breuk- en slijtvaste polyamide-koppen, 75 Shore D, getest tot -20° C

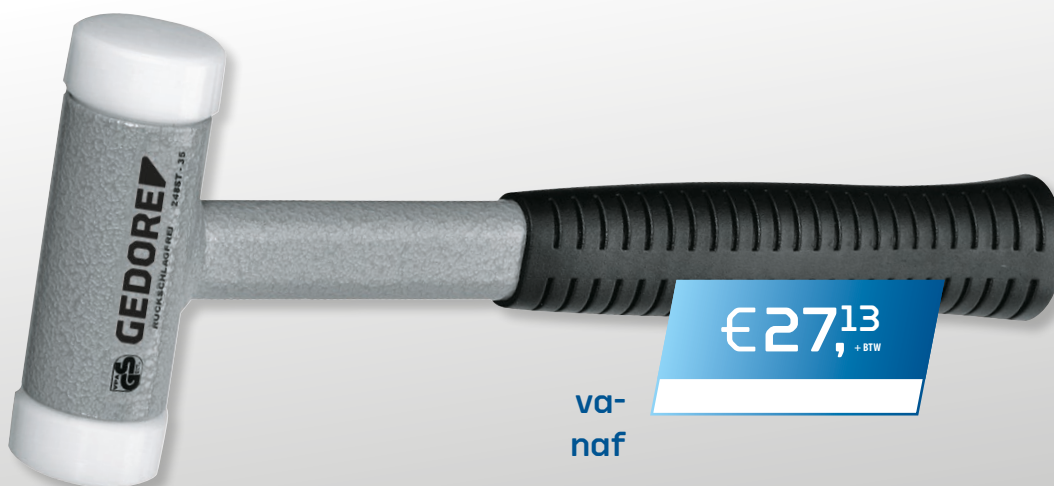

€27,13
+ BTW

va-
naf



Code	Nr.	Ø	Lengte mm	Gewicht kg	excl. BTW
8724070	248 ST-25	25	265	0,44	27,13
8828950	248 ST-30	30	290	0,6	28,06
8829090	248 ST-35	35	295	0,7	28,90
8829170	248 ST-40	40	300	0,8	31,67
8829410	248 ST-45	45	305	0,95	36,13
8829250	248 ST-50	50	310	1,005	38,90
8829330	248 ST-60	60	320	1,8	63,27

PRAKTIJKISCHE SETS

119 L
PENDRIJVERSET
6-delig

€36,¹³
+ BTW



> Slagkoppen inductief ontlaten,
koperkleurig gelakt

Code	Nr.	Inhoud
8866290	119 L	119-175-4 175-5 175-6 175-7 175-8 175-10

-delig	Gewicht kg
6	0,58

106 D
GEREEDSCHAPSET
6-delig

€25,²⁰
+ BTW



> Slagkoppen inductief ontlaten,
koperkleurig gelakt

Code	Nr.	Inhoud
8725710	106 D	97-125 150, 98-125, 99 125-3, 100-10, 119-4

Lengte mm	Breedte mm	Hoogte mm	-delig	Gewicht kg
175	112	26	6	0,805



104 SLEUF- OF CARROSSERIE- BEITEL

vlak



- › Over de gehele lengte gelijkmatig doorgehard en zorgvuldig ontlaten
- › Slagkoppen inductief ontlaten, koperkleurig gelakt
- › Nr. 104 HS met handbeschermingsgreep Nr. 108 UNI

vanaf

€ 7,²²
+ BTW



Code	Nr.	Schachthoogte mm	Breedte snijkant mm	Lengte mm	Gewicht kg	excl. BTW
8723850	104	7	26,0	240	0,26	7,22
8723930	104 HS	7	26,0	220	0,4	13,61

95-200 KOUDBEITEL

vlak ovaal



€ 8,³¹
+ BTW

- › Uitvoering volgens DIN 6453
- › Over de gehele lengte gelijkmatig doorgehard en zorgvuldig ontlaten
- › Slagkoppen inductief ontlaten, koperkleurig gelakt



Code	Nr.	Schachthoogte	Breedte snijkant mm	Lengte mm	Gewicht kg
8698990	95-200	13	24,0	200	0,39

108 UNI HANDBESCHERMINGSGREEP

€ 4,⁵³
+ BTW

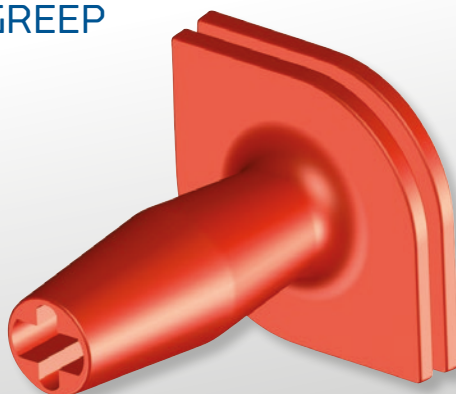

- › Door vergrote en dubbele beschermplaat maximale veiligheid voor de hand bij misslagen
- › Slipt niet weg door elips-vorm
- › Slagen trillen niet door in de hand
- › Geschikt voor alle beitels vanaf 250 mm

Code	Nr.	voor ovale beitels	voor 8-kant beitel	Gewicht kg
8658500	108 UNI	20 x 12 23 x 13 26 x 13 26 x 7	14 16 18 20	0,182

i NIEUWE TANGUITVOERING

Ligt goed en prettig in de hand en is licht van gewicht!

De afkorting TC staat voor de nieuwe tangvariant van GEDORE met blauw gedompelde kunststof grepen. De kunststof bekleding op de handgrepen verbetert de grip en beperkt het risico op wegglijden tot een minimum. Bovendien worden de handpalmen beschermd tegen te hoge of te lage temperaturen. Het mat verchroomde oppervlak biedt een goede bescherming tegen corrosie en geeft de tang een blijvend stijlvolle finish.

Dankzij de combinatie van de mat verchroomde gesmede delen en de kunststof coating is de tang altijd schittervrij.



8248-160 TC GEBOGEN COMBINATIETANG



€19,²⁹
+ BTW

- › Verchroomde uitvoering voor betere bescherming tegen roest
- › Inductief geharde precisiesnijanten voor een langere gebruiksduur
- › De schuin geplaatste tangkop maakt vermoeidheidsvrij werken gedurende langere tijd mogelijk
- › De gedompelde handvatten liggen prettig in de hand en zorgen voor isolatie bij zeer hoge en lage temperaturen

NIEUW

Code	Nr.	Beklengte mm	Kopbreedte mm	Puntbreedte mm	Kopdikte mm	Snijwaarden	Gewicht kg
3463206	8248-160 TC	46	24,0	6,0	10,0	Zachte draad: 4 mm / 6 AWG Middelharde draad: 3,1 mm / 8 AWG Harde draad: 2 mm / 12 AWG CU-kabel, meerdraads: 16 mm ² Meerdraads kabel Ø: 10 mm	0,22

8250-180 TC COMBINATIETANG POWER



€18,⁴⁵
+ BTW

- › 35% minder kracht nodig in vergelijking met gebruikelijke tangen
- › Verchroomde uitvoering voor betere bescherming tegen roest
- › Inductief geharde precisiesnijanten voor een langere gebruiksduur en betere snijresultaten
- › De gedompelde handvatten liggen prettig in de hand en zorgen voor isolatie bij zeer hoge en lage temperaturen

NIEUW

Code	Nr.	Beklengte mm	Kopbreedte mm	Puntbreedte mm	Kopdikte mm	Snijwaarden	Gewicht kg
3462757	8250-180 TC	38	25,6	6,5	11,0	Zachte draad: 5 mm / 4 AWG Middelharde draad: 3,4 mm / 8 AWG Harde draad: 2,5 mm / 10 AWG Pianodraad: 2 mm / 12 AWG CU-kabel, meerdraads: 16 mm ² Meerdraads kabel Ø: 11 mm	0,227

NIEUW

8314-160 TC ZIJSNIJTANG

Zweeds model

€17,⁶¹_{+ BTW}

- › Verchroomde uitvoering voor betere bescherming tegen roest
- › Slanke kop voor optimale toegankelijkheid
- › Inductief geharde precisiesnijanten voor een langere gebruiksduur en betere snijresultaten



Code	Nr.	Lengte mm	Beklengte mm	Bekbreedte mm	Kopdikte mm	Snijwaarden	Gewicht kg
3463605	8314-160 TC	160		22,0	10,0 mm	Zachte draad: 4 mm / 6 AWG, Middelharde draad: 2,8 mm / 9 AWG Harde draad: 2 mm / 12 AWG	0,173

NIEUW

8132-160 TC TELEFOONTANG

met snijvlakken, vertand, rechte uitvoering

€18,⁴⁵_{+ BTW}

- › Verchroomde uitvoering voor betere bescherming tegen roest
- › Inductief geharde precisiesnijanten voor een langere gebruiksduur en betere snijresultaten
- › Vlakke en smalle bekvorm voor stevig en precies vastgrijpen, maar ook voor buigen van kabels of kleine werkstukken
- › Precisiesnijanten voor het scheiden van materiaal
- › De gedompelde handvatten liggen prettig in de hand en zorgen voor isolatie bij zeer hoge en lage temperaturen



Code	Nr.	Lengte mm	Kaaklengte mm	Hoofdbreedte mm	Tipbreedte mm	Hoofddikte mm	Tip dikte mm	Snijwaarden	Gewicht kg
3463087	8132-160 TC	160	50	16,5	3,2	9,0	2,5	Harde draad: 1,6 mm / 14 AWG Middelharde draad: 3 mm / 9 AWG	0,129

NIEUW

S 8303 TC TANGENSET

3-delig



- › Praktische set van gangbare tangen voor dagelijkse werkzaamheden
- › Verchroomde uitvoering voor betere bescherming tegen roest
- › Inductief geharde precisiesnijanten voor een langere gebruiksduur en betere snijresultaten
- › De gedompelde handvatten liggen prettig in de hand en zorgen voor isolatie bij hoge en lage temperaturen

€56,²⁶_{+ BTW}

Code	Nr.	Inhoud	Lengte mm	Breedte mm	Hoogte mm	-delig	Gewicht kg
3462781	S 8303 TC	Waterpomptang No. 142 10 TC, 10", 15-voudig verstelbaar, dompelgeïsoleerd Combinatietang Power No. 8250-180 TC, 180 mm, dompelgeïsoleerd Zijsnijtang Power No. 8316-160 TC, 160 mm, dompelgeïsoleerd	315	156	30	3	0,88

NIEUW

GOED IN DE HAND LIGGENDE TANG IN EEN NIEUW JASJE

Deze waterpomptang is geschikt voor grijpen, draaien, losdraaien en vastdraaien.

De **waterpomptang 142 10 TC** van GEDORE is geschikt voor een breed scala aan toepassingen, zoals hardnekkige schroefverbindingen of meer grip op leidingen. Als het gaat om het grijpen of draaien van trekstangen of het werken aan leidingen en pompen, is deze waterpomptang een betrouwbare helper. De verchroomde uitvoering voor verhoogde corrosiebescherming en de inductiegeharde

vertanding zorgen voor veilige en efficiënte werkresultaten, zelfs bij zwaar gebruik. Dankzij de in kunststof gedompelde handvatten ligt de tang prettig in de hand, waarbij de kunststof isolatie beschermt tegen hoge en lage temperaturen, afhankelijk van de toepassing.

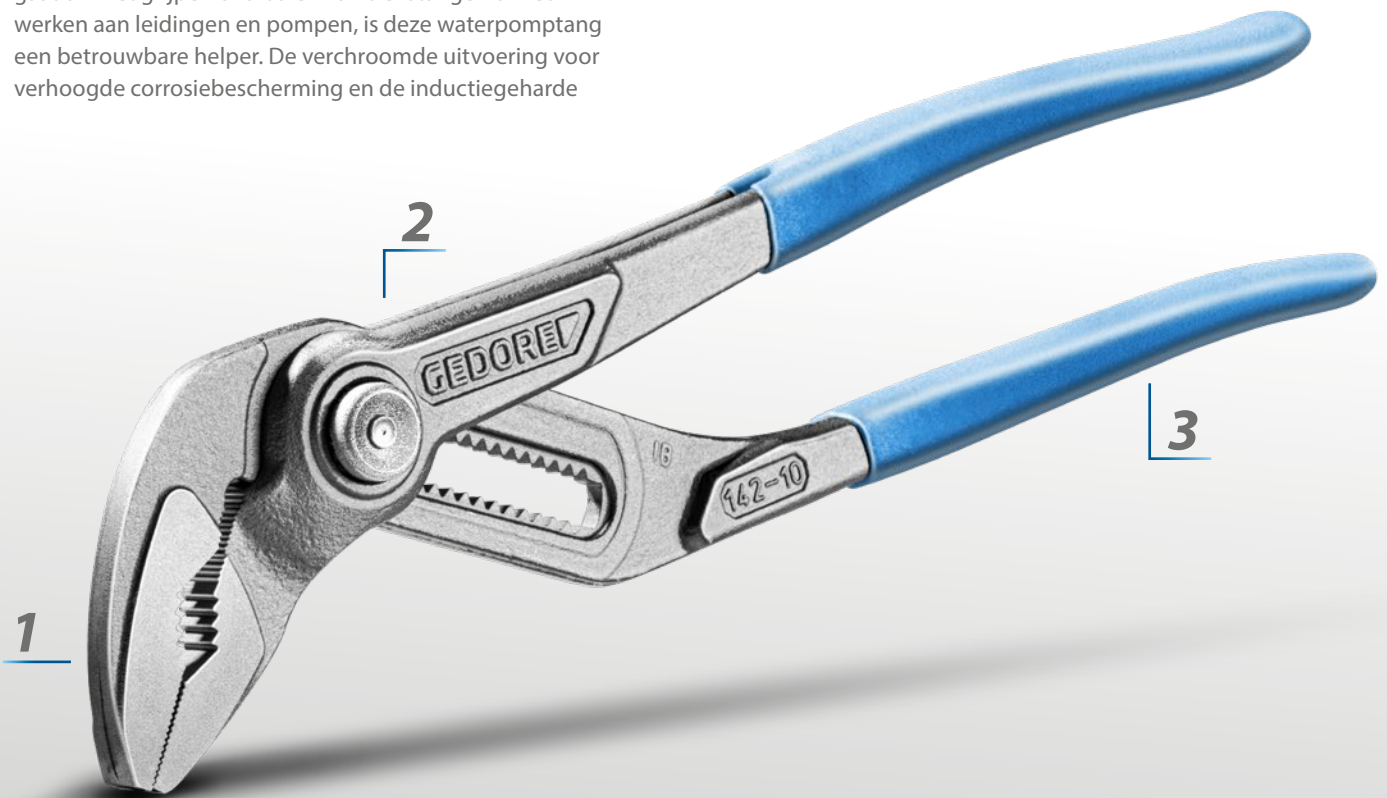

Waterpomptang - 142 10 TC

1 LANGERE LEVENSDUUR
DANKZIJ INDUCTIEF
GEHARDE VERTANDING

2 VERCHROOMDE
UITVOERING VERLENGT
DE LEVENSDUUR

3 GEDOMPSELDE HANDVATTEN
VOOR ERGONOMISCH
WERKEN

**DUURZAME
TANG**

NIEUW

142 10 TC WATERPOMPTANG

€28,⁵³
+ BTW



- › Verchroomde uitvoering verhoogt de roestbescherming en verlengt de levensduur van de tang
- › Inductiehardened verlengt de levensduur van de veranding
- › De gedompelde handvatten liggen prettig in de hand en zorgen voor isolatie bij hoge en lage temperaturen
- › Licht gebogen greepvorm en groter contactoppervlak met de hand voor ergonomisch werken
- › Aanpassing van de maat aan het werkstuk door fijnafstelling via drukknop
- › Minder risico op verwondingen dankzij klembeveiliging
- › Zelfklemmend dankzij speciale schuine veranding

Code	Nr.	Lengte mm	Breedte mm	Hoogte mm	Spanwijdte mm	Gewicht kg
3462633	142 10 TC	250	7,5	48,0	38	0,371

142 16 TL WATERPOMPTANG



€45,²⁰
+ BTW

- › Fijnafstelling via drukknop
- › Bediening met één hand met drukknop en groot bedieningsoppervlak
- › Verschoven grijpvlakken, zelfklemmend op moeren en buizen

Code	Nr.	Lengte mm	Spanwijdte mm	Gewicht kg
3104486	142 16 TL	400	110	1,14

183 12 TC SLEUTELTANG

€49,⁷⁴
+ BTW



- › Functie van moersleutel en tang in één gereedschap
- › Behoedzame montage van oppervlaktegevoelige schroefverbindingen (bijv. verchroomde fittingen)
- › Perfect voor buigen, vasthouden, persen en grijpen van verschillende werkstukken
- › Beschermbecken optioneel verkrijgbaar

Code	Nr.	Maat	Spanwijdte mm	Lengte mm	Gewicht kg
3066045	183 12 TC	12	72	300	0,63

EEN STEVIGE GRIP OP ALLES

NIEUW

De lichte moniertangen voor alle soorten draad.

De **moniertangen 8380 L** van GEDORE zijn geschikt voor het binden van monierijzer en voor het vlechten en knippen van binddraad. De afgeronde benen maken het gemakkelijker om tijdens het werk van greep te veranderen. Ook de vrijwel cirkelronde kopdoorsnede maakt het werk gemakkelijker. Daarmee kan ook bij weinig ruimte zonder problemen worden gevlochten. De hoge buigsterkte en de stabiliteit op het draaipunt maken van deze moniertang een bijzonder robuust en duurzaam gereedschap.

De optimale hefboomverhouding is prettig voor de polsen, zelfs bij langdurig gebruik, en vermindert de kracht die nodig is om draden door te knippen. Naast de versie met dompelisolatie is de moniertang nu ook leverbaar in een uitvoering met metaallak.

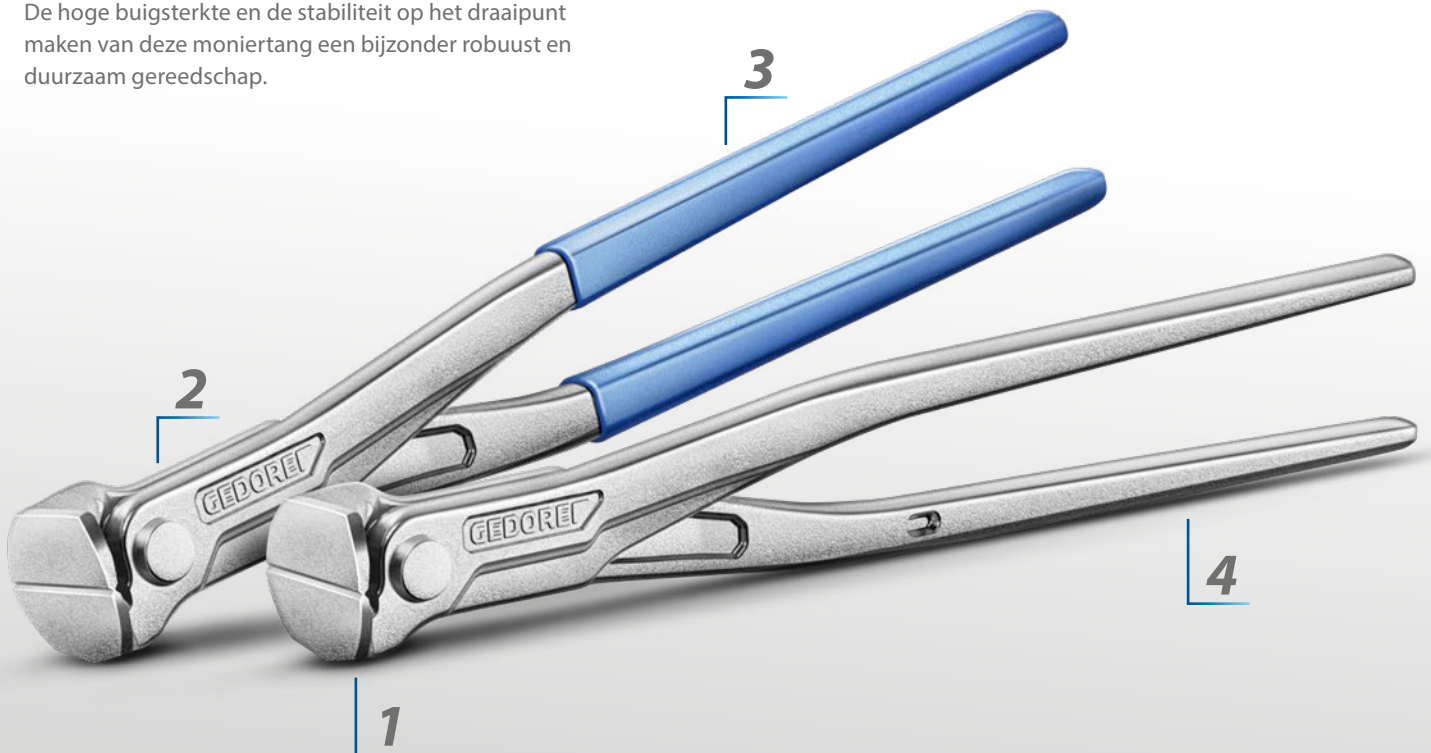

Moniertangen - 8380 L

1 CIRKELRONDE KOPDOORSNEDE VOOR EENVOUDIG VLECHTEN VAN DRADEN

2 HOGE BUIGSTERKTE EN STABILITEIT BIJ LAAG GEWICHT

3 SNEL EN GEMAKKELIJK WERKEN DANKZIJ AFGERONDE BENEN

4 ERGONOMISCH WERKEN DANKZIJ OPTIMALE HEFBOOMVERHOUDING



VLECHTEN WAS
NOG NOOIT ZO
MAKKELIJK

8380
MONIERTANG

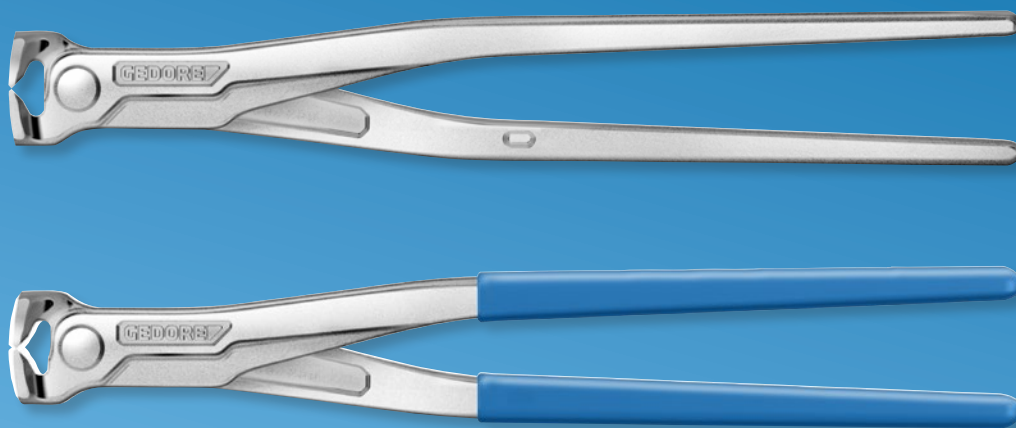

- > Afgeronde grepen maken gemakkelijk vlechten mogelijk doordat tijdens het werk eenvoudig van greep kan worden veranderd
- > Gemakkelijk vlechten in krappe ruimtes dankzij vrijwel cirkelronde kopdoorsnede
- > Hoge buigstijfheid en stabiliteit op het draaipunt bij een laag gewicht
- > Geoptimaliseerde hefboomverhouding voor minder krachtsinspanning bij het doorknippen van draden
- > Beschikbaar vanaf 1 juni 2024

vanaf

€14,¹⁶
+ BTW

Code	Nr.	Snijwaarden	Lengte mm	Gewicht kg	excl. BTW
3429075	8380-225 L	Harde draad: 1,6 mm / 14 AWG Middelharde draad: 2,4 mm / 11 AWG Zachte draad: 3 mm / 9 AWG	225	0,315	14,16
6752020	8380-225 TL	Harde draad: 1,6 mm / 14 AWG Middelharde draad: 2,4 mm / 11 AWG Zachte draad: 3 mm / 9 AWG	225	0,335	14,45
3429083	8380-250 L	Harde draad: 1,8 mm / 13 AWG Middelharde draad: 3,3 mm / 8 AWG Zachte draad: 4 mm / 6 AWG	250	0,415	15,92
6752100	8380-250 TL	Harde draad: 1,8 mm / 13 AWG Middelharde draad: 3,3 mm / 8 AWG Zachte draad: 4 mm / 6 AWG	250	0,435	16,29
3429091	8380-280 L	Harde draad: 2 mm / 12 AWG Middelharde draad: 3,8 mm / 7 AWG Zachte draad: 5 mm / 4 AWG	280	0,455	18,06
6752290	8380-280 TL	Harde draad: 2 mm / 12 AWG Middelharde draad: 3,8 mm / 7 AWG Zachte draad: 5 mm / 4 AWG	280	0,475	18,06

8320-200 JC
KABELSCHAAR



- > Gemakkelijk te vervangen snijplaten
- > Extreem zachte schaarsnede voorkomt op betrouwbare wijze het uiteenslijten van staaldraad
- > Staalkabel tot 1800 N/mm² met max. 6 mm Ø (bijv. roestvrijstalen kabels, staal- en textielkabels, bowdenkabels, kabelmantels)
- > Draad tot 750 N/mm² met max. 4 mm Ø (bijv. spijkers/draadpennen, schroeven, bouten, plafondhaken)

€67,⁸¹
+ BTW

Code	Nr.	Lengte mm	Gewicht kg
2788799	8320-200 JC	200	0,48

8150 CRIMPMAX-360 PROFESSIONAL KRIMPTANG



- › Krimpwerkgebied 360° draaibaar in stappen van 45°
- › Voor adereindhulzen met en zonder isolatiekraag tot een lengte van 18 mm en een doorsnede van 0,08 tot 16,0 mm² en tweelinghulzen van 2x 0,25 tot 2x 10,0 mm² in slechts één tang!
- › Met automatische aanpassing van de doorsnede
- › Ontgrendelbare ratel voor het beveiligen van het volledige krimproces



Code	Nr.	Capaciteit mm ²	AWG	Totale lengte mm	Totale breedte mm	Gewicht kg
3416437	8150	0,08-16	26-8	193	62	0,45

8151 CRIMPMAX-FLEX PROFESSIONAL KRIMPTANG



- › Flexibel gereedschapssysteem bestaande uit sets basisgereedschap en krimbekken die snel en zonder gereedschap kunnen worden verwisseld
- › Voor het krimpen van kabels met aderdoorsneden tot 16 mm²
- › Ergonomische softgrips met antislip
- › Ontgrendelbare positieve vergrendeling beveiligd de volledige verkrimping

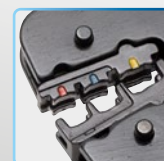

Code	Nr.	Toepassingen	Capaciteit mm ²	AWG	Totale lengte mm	Totale breedte mm	Gewicht kg
3416445	8151	Adereindhulzen	0,14-10	26-8	220	80	0,51
		Geïsoleerde DIN kabelschoenen	0,5-6	20-10			
		ongeïsoleerde kabelschoenen	0,1-10	26-8			

8158 KRIMPTANG VOOR ADEREINDHULZEN



- › Automatische aanpassing van de doorsnede van 0,08 tot 16,0 mm² / AWG 28 - 5
- › Lage handkracht -30 % minder dan de tot nu toe bekende gereedschappen
- › Gelijkmatige zeshoekige precisiekrimp over de gehele lengte van de huls
- › Ontgrendelbare ratel voor het beveiligen van het volledige krimproces

€179,83
+ BTW

Code	Nr.	Capaciteit mm ²	Totale lengte mm	Gewicht kg
2956268	8158	0,08-16	250	0,5

8159

STRIPPMAX-ROUND PROFESSIONEEL STRIPGEREEDSCHAP



- › Voor het gemakkelijk strippen van alle gangbare ronde kabels en kabels voor vochtige ruimtes met een diameter van 6,0 - 13,0 mm (bijv. NYM-kabel 3 x 1,5 mm² tot 5 x 2,5 mm²)
- › Automatisch geregelde snijdiepte, dus ook geschikt voor kleinere kabeldiameters vanaf 6 mm, zoals 3 x 0,75 mm²
- › In de behuizing geïntegreerde lengteaanslag voor eventuele kleine series of voor het samenstellen van kabels met dezelfde afstelmaten
- › Duurzame kwaliteit. Robuust, met glasvezel versterkt polyamide, hoogwaardig messtaal uit Solingen

€16,²⁹
+ BTW

Code	Nr.	Capaciteit mm ²	Totale lengte mm	Gewicht kg
3416461	8159	6-13	140	0,048

8154

STRIPPMAX-PISTOL PROFESSIONELE DRAADSTRIPPER



- › Zelfstellend snij- en stripgereedschap voor doorsnedes van 0,02 - 10 mm²/ AWG 34 - 8, cassette met recht mes
- › Duurzame geïntegreerde snijfunctie
- › Snijcapaciteit: soepele geleiders, 10 mm²/8 AWG. Harde geleiders, 1,5 mm²/ 16 AWG
- › Mogelijkheid tot fijnafstelling voor het verwijderen van dunne en dikke isolatie zonder de geleiders te beschadigen

€76,⁸⁰
+ BTW



Code	Nr.	Kabeldoorsnede mm ²	AWG	Gewicht kg
3416453	8154	0,02 - 10	34-8	0,165

137

GRIPTANG



- › Gesmede, geharde bekken, speciaal gevormd, voor zeker klemmen, spannen of vasthouden
- › De doordachte bekvorm garandeert grip op minimaal drie plaatsen bij iedere materiaalvorm
- › Wijkt niet onder zware belasting
- › Veilige activering

€18,⁰⁶
+ BTW

vanaf

Code	Nr.	Totale lengte mm	Gewicht kg	excl. BTW
6406620	137 7	185	0,288	18,06
6406700	137 10	230	0,526	23,52
6406890	137 12	300	1,042	45,20

S 8000 AE BORGRINGTANGENSET VOOR UITWENDIGE BORGRINGEN

4-delig



- > Voor borgringen conform DIN 471, DIN 983
- > Voor borgringen met een diameter van 10-60 mm (3/8"-2 3/8")
- > Met binnenliggende openingsveer
- > Met ingedrukte punten

€54,¹⁹
+ BTW



Code	Nr.	Inhoud
3041980	S 8000 AE	8000 AE 1 Borgringtang, 8000 AE 11 Borgringtang 8000 AE 2 Borgringtang, 8000 AE 21 Borgringtang

-delig Gewicht kg
4 0,63

S 8000 JE BORGRINGTANGENSET

4-delig

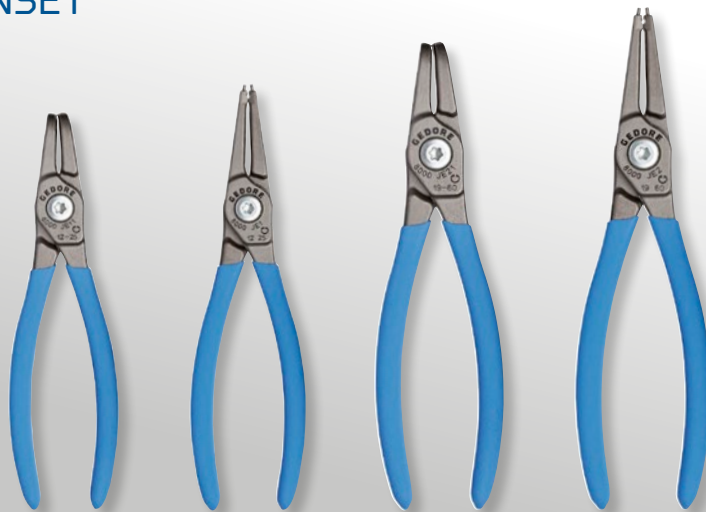

- > Voor inwendige borgringen
- > Ingedrukte punten van zeer slijtvast walslagerstaal
- > Torsiedempende puntgeometrie
- > Met rechte en 90° gebogen bekken

€63,²⁷
+ BTW



Code	Nr.	Inhoud
3041999	S 8000 JE	8000 JE 1 Borgringtang, 8000 JE 11 Borgringtang 8000 JE 2 Borgringtang, 8000 JE 21 Borgringtang

-delig Gewicht kg
4 0,58

VDE 2170-2160 PH-077 VDE-SCHROEVENDRAAIERSET

7-delig

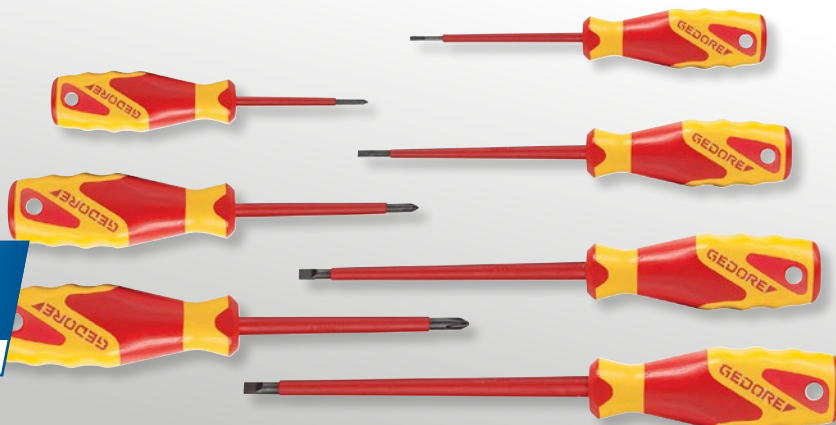

- > Markering van vorm en grootte op het uiteinde van de handgreep
- > Beschermende isolatie tot 1000 V AC volgens DIN EN/IEC 60900, volledig geïsoleerd blad
- > Ergonomische handgreepvorm voor nauwkeurig werken zonder vermoeidheid
- > Vormsluitende verbinding van handvat en blad voor optimale krachtoverbrenging

€49,⁷⁴
+ BTW

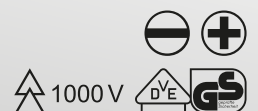

Code	Nr.	Inhoud
1616048	VDE 2170-2160 PH-077	VDE 2170 2,5 4 5,5 6,5 mm, VDE 2160 PH 0 1 2

-delig Gewicht kg
7 0,575

VDE 2162-2172 PM-06

VDE-SCHROEVENDRAAIERSET SLIM DRIVE

6-delig



- > Tbv sleuf-, kruis-PH en PlusMinus-kruiskop-schroeven
- > Ultra kleine klingdiameter biedt volledige mechanische en elektrische veiligheid
- > Geïsoleerd tot 1000 V, volgens EN 60900/IEC 60900, volledig geïsoleerd blad
- > Ergonomische 3-componenten Power-Grip³ handgreep voor maximale krachtoverbrenging met minimale belasting voor de hand

€45,²⁰
+ BTW

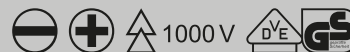

Code	Nr.	Inhoud
2928701	VDE 2162-2172 PM-06	VDE 2172 3,5 4 5,5, VDE 2162 PH1 2, VDE 2164 SL/PH2

-delig	Gewicht kg
6	0,59

VDE 2162-2172 PZ-06

VDE-SCHROEVENDRAAIERSET SLIM DRIVE

6-delig



- > Tbv zaagsnede- en kruiskop-schroeven PZ
- > Ultra kleine klingdiameter biedt volledige mechanische en elektrische veiligheid
- > Geïsoleerd tot 1000 V, volgens EN 60900/IEC 60900, volledig geïsoleerd blad
- > Ergonomische 3-componenten Power-Grip³ handgreep voor maximale krachtoverbrenging met minimale belasting voor de hand

€43,³⁵
+ BTW

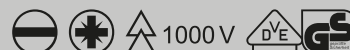

Code	Nr.	Inhoud
2928728	VDE 2162-2172 PZ-06	VDE 2172 3,5 4 5,5 6,5, VDE 2162 PZ1 2

-delig	Gewicht kg
6	0,59

1101-003 VDE VDE-GEREEDSCHAP- SET

in i-BOXX® 72, 8-delig

€126,⁰⁵
+ BTW



- > VDE basisset
- > Individueel getest, VDE-geïsoleerd tot 1000 V, volgens EN 60900/IEC 60900, behalve spanningszoeker Nr. 4615



Code	Nr.	Inhoud	Breedte mm	Hoogte mm	Diepte mm
1828045	1101-003 VDE	VDE 8132-200 H, VDE 8250-180 H, VDE 8314-160 H, VDE 2170 4 55, VDE 2160 PH 1 2, 4615 3	367	72	316

-delig	Gewicht kg
8	2,3

VDE 1001
VDE-GEREEDSCHAPSET
 12-delig

€387,³⁹
 + BTW



- › Met praktische schuimstofinzet in stabiele kunststof koffer
- › Geïsoleerd tot 1000 V



Code	Nr.	Inhoud	Breedte mm	Hoogte mm	Diepte mm	-delig	Gewicht kg
6602560	VDE 1001	VDE 19 10 12 13 14 17 19 22 24 VDE 1993 U VDE 1990-5 -10 VDE 2170 5,5	395	106	295	12	3,1

KL-4600-200
**GEREEDSCHAPWAGEN
 MET VDE-ASSORTIMENT**
 103-delig

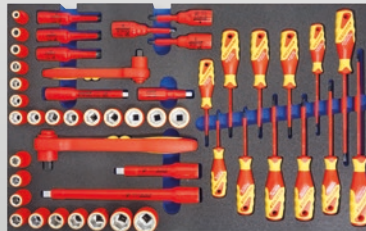

- › In zijn unieke setsamenstelling biedt de hoogvoltage-gereedschapwagen de mogelijkheid om hybride en elektrische voertuigen optimaal te beveiligen en eraan te werken
- › Perfect voor reparatie- en onderhoudswerkzaamheden aan voertuigen van alle fabrikanten
- › Alle gereedschappen geïsoleerd volgens EN 60900/EC 60900
- › De gereedschapwagen heeft zijpanelen met europerforatie, een extern gemonteerd hoogwaardig onderstel, kogelgelagerde geleiderails en centraal afsluitbaar

€3880,⁰⁰
 + BTW



Code	Nr.	Hoogte mm	Breedte mm	Diepte mm	Laden	Statisch draagvermogen kg	Dynamisch draagvermogen kg	Aantal laden	-delig	Gewicht kg
3415740	KL-4600-200	985	775	475		900	650	6	103	96
		Inhoud 3/8" VDE-Gereedschapsassortiment met SW 6 - 22; XZN M8 - M12, 3/8" VDE-Momentsleutel 5 - 25 Nm 1/2" VDE-Gereedschapsassortiment met SW 10 - 24; IN 5 - 8 mm; VDE-Machinesteekleutel SW 9 - 24, VDE-Ringsleutel enkel SW 8 - 22 VDE-Schroevendraaier sleuf; kruiskop; TX T8 - T30, VDE-Kabelschaar, VDE-Waterpomp tang, VDE-Combinatietang POWER VDE-Zijsnij tang POWER, VDE-Elektronica-telefoontang, gebogen, VDE-Buigtang, VDE-Kabelmes, Isolatie tules, Digitale spanningstester 1000 V Veiligheidshandschoenen voor elektriciens, Onderhandschoenen, Rubberen afdekdoek 250 x 350 mm, ISO-isolatiemat, Afzetlint Waarschuwbord „elektrische spanning“, Waarschuwbord hoogspanning „ingeschakeld“, Waarschuwbord hoogspanning „uitgeschakeld“ Veiligheidslot, Kunststof klem 80 mm; 160 mm, Kabel-spreidwig, Rubberhamer, TTB Gereedschapwagen								

1100-1094-95 ES VDE-GEREEDSCHAPS- ASSORTIMENT HYBRID + UITBREIDING

63-delig



- › Geschikt voor voertuigen van alle fabrikanten
- › Alle gereedschappen geïsoleerd volgens EN 60900/EC 60900
- › Uitgerust met een digitale HV-spanningstester en een leeg vak voor VDE-momentsleutel 4508-02 / -05
- › In zijn unieke setsamenstelling biedt de VDE-gereedschaps- en -uitbreidingsset de mogelijkheid om hybride en elektrische voertuigen optimaal veilig te stellen en aan dat soort voertuigen te werken

€1529,00 + BTW

Code	Nr.	Inhoud	-delig	Gewicht kg
3445720	1100-1094-95 ES	3/8" VDE Dopsleutel No. VDE 30, SW 6 8 9 10 11 12 13 14 15 16 17 18 19 20 22 mm 3/8" VDE Dopsleutel-schroevendraaier No. VDE INX 30, SW 8 10 12 mm 3/8" VDE Verlengstuk No. VDE 3090 -3 -6, 75 150 mm 3/8" VDE Omschakelbare ratel No. VDE 3093 U VDE Schroevendraaier sleuf No. VDE 2170, 2,5 3,5 4 5,5 mm VDE Schroevendraaier kruiskop No. VDE 2160 PH 1 2 3 VDE Schroevendraaier TX No. VDE 2163 TX T20 T25 T30 VDE-Kabelschaar No. VDE 8094, 200 mm, VDE-Waterpomp tang No. VDE 146 10, 10" VDE Combinatietang Power No. VDE 8250-200 H, 200 mm 2C-greep, VDE Zijsnij tang Power No. VDE 8314-180 H, 180 mm VDE Telefoontang No. VDE 8132 AB-200 JC, 200 mm gewinkelt 2C-greep VDE Platbektang No. VDE 8120-160 H, 160 mm 2C-greep VDE Kabelmes No. VDE 4522, 180 mm, Isolatie tute No. V 914, Größe 1 2 3, Digitale spanningstester 1.000 V Beschermende handschoenen, Onderhandschoenen, Rubber-afdekkdoek 250 x 350, Isolatiemat, Afzetlint Waarschuwingbord „elektrische spanning“, Waarschuwingbord Hoog voltage „Ingeschakeld“ Waarschuwingbord Hoog voltage „Uitgeschakeld“, Veiligheidsslot	63	18,5

1100-1094 VDE-GEREEDSCHAPS- ASSORTIMENT HYBRID

53-delig

€629,41 + BTW



- › Het perfecte gereedschap assortiment voor reparatie- en onderhoudswerkzaamheden aan hybride en elektrische voertuigen
- › Geschikt voor voertuigen van alle fabrikanten
- › Alle gereedschappen geïsoleerd volgens EN 60900/EC 60900
- › GEDORE L-BOXX® 136 compatibel met de Sortimo® bedrijfswageninrichting in uw serviceauto

10 3/8"



Code	Nr.	Breedte mm	Hoogte mm	Diepte mm	-delig	Gewicht kg	
2979063	1100-1094	444	152	360	53	8,28	
		Inhoud 3/8" VDE-Dopsleutel Nr. VDE 30, 6 8 9 10 11 12 13 14 15 16 17 18 19 20 22 mm 3/8" VDE-Dopsleutelschroevendraaier Nr. VDE INX 30, 8 10 12 mm, 3/8" VDE-Verlengstuk Nr. VDE 3090 -3 -6, 75 150 mm 3/8" VDE Omschakelbare ratel Nr. VDE 3093 U, VDE-Schroevendraaier sleuf Nr. VDE 2170, 2,5 3,5 4 5,5 mm, VDE-Schroevendraaier kruiskop Nr. VDE 2160 PH 1 2 3 VDE-Schroevendraaier TX Nr. VDE 2163 TX T20 T25 T30, VDE-Kabelschaar Nr. VDE 8094, 200 mm, VDE Waterpomp tang Nr. VDE 146 10, 10" VDE Combinatietang Power Nr. VDE 8250-200 H, 200 mm, VDE Zijsnij tang Power No. VDE 8314-180 H, 180 mm VDE Telefoontang No. VDE 8132 AB-200 JC, 200 mm gewinkelt, VDE Platbektang No. VDE 8120-160 H, 160 mm 2C-greep VDE Kabelmes No. VDE 4522, 180 mm 2C-greep, Isolatie tute Nr. V 914, maat 1 2 3					

1100-1095 ES VDE-UITBREIDINGSSET

in L-BOXX 136, 9-delig



- > In zijn unieke setsamenstelling biedt de VDE-uitbreidingsset de mogelijkheid om hybride en elektrische voertuigen optimaal veilig te stellen en aan dat soort voertuigen te werken
- > Perfecte aanvulling op het VDE-gereedschapsassortiment 1100-1094

€739,00
+ BTW

Code	Nr.	Inhoud	Breedte mm	Hoogte mm	Diepte mm	-delig	Gewicht kg
3298655	1100-1095 ES	1x V 912 10 - Beschermende handschoenen voor elektriciens inclusief onderhandschoenen 1x VDE 910 25 - Rubber-afdekdoek 250 x 350, 1x V 911 100 - Isolatiemat 1x Afzetlint, 1x Waarschuwbord „elektrische spanning“ 1x Digitale spanningstester 1.000 V, 1x Veiligheidsslot 1x Waarschuwbord Hoog voltage „Ingeschakeld“ 1x Waarschuwbord Hoog voltage „Uitgeschakeld“	444	152	360	9	11

VDE 146 10 VDE WATERPOMPTANG

7-voudig verstelbaar

€49,74
+ BTW



- > Met doorgestoken veiligheidsscharnier en klembeveiliging
- > Zelfklemmend door schuin vertande bekken
- > Tandem inductief nagehard
- > Grepen voorzien van VDE hulsisolatie vlg. EN 60900/IEC 60900, 2-voudige check-tool isolatie



Code	Nr.	Lengte mm	Spanwijdte mm	Gewicht kg
6120140	VDE 146 10	250	31	0,485

VDE 8092-160 H VDE-KABELSCHAAR

€27,65
+ BTW



- > Voor het snijden van meeraderige koper- en aluminiumkabels tot max. 50 mm² of tot een Ø van 10 mm
- > Grepen voorzien van VDE hulsisolatie vlg. EN 60900/IEC 60900
- > Precisie-slijpwerk voor optimale overbrenging
- > Snijvlakhardheid 55 HRC

Code	Nr.	Kabeldoorsnede mm ²	Kabeldiameter mm	Totale lengte mm	Totale lengte inch	Gewicht kg
3412407	VDE 8092-160 H	50	10	169	6 2/3"	0,21

VDE 8098-160 H
VDE-DRAADSTRIPTANG
 met huls-isolatie



- > V-vormige mesjes tbv het strippen van één- en meeraderige kabel met kunststof isolatie
- > Eenvoudig instellen op de gewenste draad- of kerndiameter met behulp van de stelschroef en contraoer
- > Voor draden van 0,5 tot 10,0 mm²
- > Grepen voorzien van VDE huls-isolatie vlgs. EN 60900/IEC 60900



Code	Nr.	Lengte mm	Beklengte mm	Kopbreedte mm	Kophoogte mm	Kabeldoorsnede mm ²	Gewicht kg
1552074	VDE 8098-160 H	160	43,5	18,5	8,5	0,5-10	0,204

VDE 8131 AB-200 H
VDE-TELEFOONTANG
 met huls-isolatie, gebogen



- > Kabelsnijder tbv kabels tot 5x2,5 mm² of Ø 12 mm
- > Stripgedeelte voor draden van 1,5 mm² en 2,5 mm²
- > Krimpprofiel: tbv het krimpen van adereindhulzen
- > Grepen geïsoleerd tot 1000 V, conform DIN EN IEC 60900



Code	Nr.	Totale lengte mm	Gewicht kg
2910845	VDE 8131 AB-200 H	200	0,217

VDE 8250-180 H
VDE-COMBINATIETANG POWER
 met huls-isolatie



- > Inductief geharde precisie-snijvlakken, snijvlakken gehard tot 62-64 HRC
- > Hoge snijcapaciteit met gegarandeerd 35% minder inspanning
- > Grepen VDE geïsoleerd tot 1000 V, volgens EN 60900/IEC 60900, 2-componenten huls-isolatie



Code	Nr.	Beklengte mm	Kopbreedte mm	Puntbreedte mm	Kopdikte mm	Gewicht kg
1550950	VDE 8250-180 H	38,5	25,6	6,5	11,0	0,288

PRECISIE ONDER HOOGSPANNING

Er is steeds meer vraag naar het gecontroleerd aanhalen van bouten onder spanning!

De **VDE-momentsleutel VDE 4508** van GEDORE is perfect voor het nauwkeurig en gecontroleerd aanhalen van schroefverbindingen onder spanning. Het beproefde snap-offsysteem van onze Torcofix-momentsleutels genereert een voelbaar en hoorbaar stopsignaal wanneer de ingestelde momentwaarde is bereikt. Met de overzichtelijke monoschaal met Nm-indeling is het mogelijk om via de nonius de momentwaarde in te stellen met een nauwkeurigheid van 0,10/0,25 Nm, afhankelijk van het model. De VDE-toebehoren zoals verlengstukken of dopsleutels zijn met een vergrendel-

knop beveiligd tegen onbedoeld loskomen. De vergrendelknop is eenvoudig te bedienen, zelfs met veiligheidshandschoenen aan. De sleutel wordt geleverd met een testcertificaat conform DIN EN ISO 6789-2:2017. De specificatie van de norm (+/- 4%) wordt voor uw veiligheid overtroffen. De sleutel is conform VDE geïsoleerd tot 1000 V en voldoet aan de eisen van EN 60900/IEC60900.



VDE-momentsleutel - VDE 4508

1 BEPROEFDE KWALITEIT CONFORM DIN EN ISO 6789-2:2017

2 NAUWKEURIG WERKEN DOORDAT DE VEREISTE NORM MET +/- 4% WORDT OVERTROFFEN

3 VOELBAAR EN HOORBAAR STOPSIGNAAL

4 EENVOUDIGE BEDIENING, OOK MET VEILIGHEIDSHANDSCHOENEN





VDE 4508 VDE-MOMENTSLEUTEL

5-25 Nm - 10-50 Nm

- > Gecontroleerd aandraaien van schroeven in het meest voorkomende bereik
- > Ontgrendelingsysteem genereert een duidelijk voelbaar en hoorbaar ontgrendelingssignaal
- > Schaalverdeling met één Nm
- > Geassocieerd volgens DIN EN ISO 6789-2:2017 Type II Klasse A, incl. traceerbaar testcertificaat, gekalibreerd op een maximaal toelaatbare afwijking van +/- 3% en daardoor nauwkeuriger dan de door de norm vereiste +/- 4%
- > Veiligheidsknop om onbedoeld losdraaien van het inzetstuk van de dopsleutel te voorkomen
- > VDE geïsoleerd tot 1000 V, in overeenstemming met EN 60900/IEC 60900



vanaf

€343,⁷⁰
+ BTW

   1000 V



Code	Nr.	Type	Aandrijf- vierkant inch	Aandrijf- vierkant metrisch mm	Nm	Hoogte mm	Afstand behuizing - vierkant- midden mm	Lengte mm	Kop- breedte mm	Kop- hoogte mm	Gewicht kg	excl. BTW
3125335	VDE 4508-02	Omschakelbare ratel	3/8"	10	5-25	75	24	319	50,0	62	0,714	343,70
3079066	VDE 4508-05	Omschakelbare ratel	1/2"	12,5	10-50	80	24	369	48,0	62	0,825	360,50

VEILIG EN INNOVATIEF WERKEN

AUTOMOTIVE SELECTIE



gedore-automotive.com

KL-5501 B VEERSPANNER STATIONAIR

€2842,⁸⁶
+ BTW

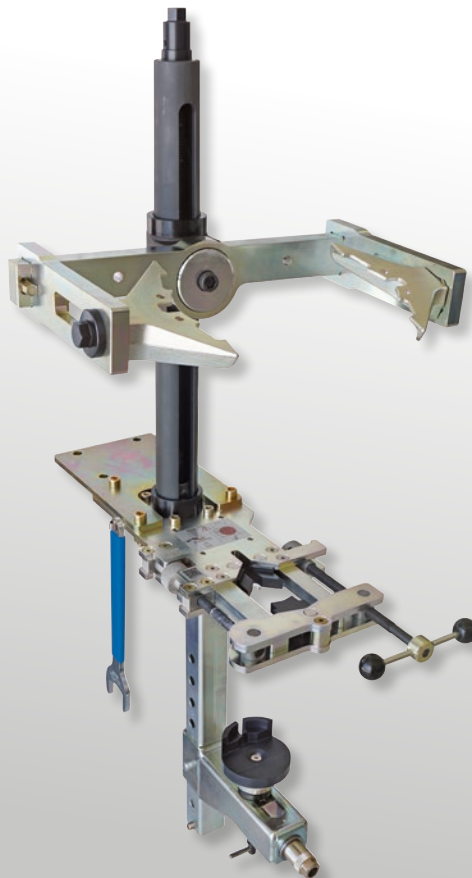

- > Snel, eenvoudig en effectief spannen van bijna elke McPherson-veerpoot op de markt, gecombineerd met maximale veiligheid
- > Omdat de veer via de bovenste veerschijf tegen de onderste wordt gespannen, zijn de vorm van de veer en de veersteek irrelevant
- > Via de adapterplaat kan de veerspanner eenvoudig op een gereedschaps-/montagewagen of een werkbank worden gemonteerd
- > Maximale veiligheid!

Code	Nr.	Slag mm	max. Belasting	Aandrijfopname (6-kant) mm	Gewicht kg
3230503	KL-5501 B	570	15.000	24	46

KL-0173-460 K SCHROEFDRAAD- REPARATIESET

€950,00
+ BTW



- › Met het speciale, traploos instelbare gereedschap voor het herstellen van schroefdraad kan beschadigde buitendraad direct op het voertuig snel en kostenbesparend worden hersteld
- › Hiertoe wordt de draad absoluut spaanloos door middel van walsen (vormen, persen, drukken) teruggebracht in zijn oorspronkelijke geometrische vorm
- › Daardoor blijft de sterkte van de schroefdraad volledig behouden en wordt het oppervlak extra verdicht
- › In tegenstelling tot draadsnijden of vijlen wordt er geen materiaal verwijderd en blijft de draad wel 2 keer zo hoog dynamisch belastbaar, zelfs na de reparatie

Code	Nr.	t.b.v schroefdraad (metrisch)	Type schroefdraad	Spoed mm	-delig	Gewicht kg
3436217	KL-0173-460 K	M50 -M110	Rechts/links draad	1,5	9	3

KL-0173-460X SCHROEFDRAAD- ROLSET

€140,00
+ BTW



- › Door gebruik te maken van de draadrolset is schroefdraad-reparatieset KL-0173-460 K ook geschikt voor rechtse draad met een spoed van 2 mm

Code	Nr.	Spoed mm	Aantal rollen	-delig	Gewicht kg	excl. BTW
3436098	KL-0173-4601	1,0	3	3	0,35	140,00
3436160	KL-0173-4604	2,0	3	3	0,35	140,00

KL-0173-612 A SCHROEFDRAAD-REPARATIESET VOOR WIELBOUTEN

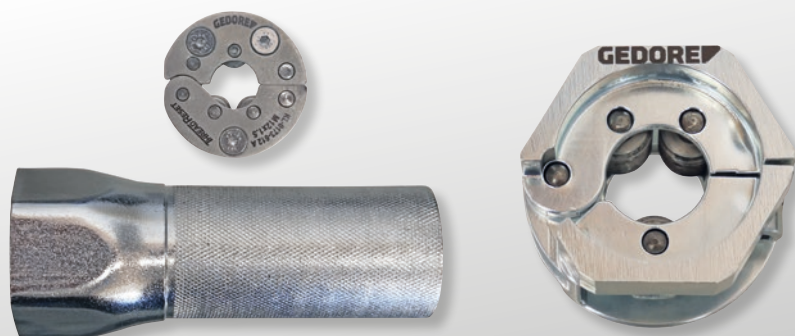

- › Universeel te gebruiken voor auto's en bestelwagens, schroefdraadmaat is geschikt voor ca. 80% van de toegelaten voertuigen met wielbouten
- › Snel, spaanloos en kostenbesparend herstellen van beschadigde schroefdraad op wielbouten zonder materiaal te verwijderen
- › Sterkte van de wielbouten of -schroeven blijft volledig behouden
- › Compact ontwerp, aandrijving met pijptang

€950,00
+ BTW

Code	Nr.	t.b.v schroefdraad	Aandrijfopname, zeskant	Gewicht kg
3461874	KL-0173-612 A	M12x1,5	41 mm	0,24



VIDEOSCOOP VOOR VISUELE ANALYSE

Moeilijk bereikbare plaatsen visueel toegankelijk maken.

De schadeanalyse in motorruimtes, nauwe schachten of andere moeilijk bereikbare plaatsen wordt vaak bemoeilijkt door een beperkt zichtveld. De **videoscoop KL-0880-10 K** van GEDORE biedt de oplossing met een reikwijdte van 1 meter - snoerloos dankzij de oplaadbare batterij. De extreem kleine microcamera met zijn diameter van 3,9 mm maakt zowel livebeelden als foto- en videodocumentatie

met datum- en tijdstempel mogelijk. Donkere gebieden worden zichtbaar met de 6 regelbare LED-lampjes. De tegen stof en water beschermde lens zorgt altijd voor een professionele visuele analyse. Het 2-wegscharnier maakt een kijkhoek van 360° mogelijk in de krapste ruimten en beperkt demontagewerkzaamheden vanwege slechte toegankelijkheid tot een minimum. De livebeelden en opnames worden weergegeven op een HD-kleurendisplay met hoge resolutie. Ook is het mogelijk om een smartphone of tablet op het apparaat aan te sluiten.



Videoscoop Ø 3,9 mm - KL-0880-10 K

1 DIRECTE WEERGAVE VAN FOTO'S EN VIDEO'S OP HET DISPLAY

2 SNELLE EN EENVOUDIGE INSPECTIE DANKZIJ DE EXTREEM SLANKE MICROCAMERA

3 TEGEN STOF EN WATER BESCHERMDE LENS VOOR PROFESSIONELE SCHADEANALYSE

4 FLEXIBEL IN GEBRUIK DANKZIJ 180° 2-WEGSCHARNIER EN 1 M KABELLENGTE

INZICHT
HOUDEN

KL-0880-10 K VIDEOSCOOP

8-delig



€699,⁰⁰ + BTW

- > Extreem slanke microcamera met Ø 3,9 mm
- > Stof- en waterdichte lens met regelbare LED-verlichting
- > ±180° 2-wegscharnier maakt foto, video, livebeelden naar voor en naar achter mogelijk
- > Foto- en videodocumentatie met datum- en tijdstempel
- > Verbinding met smartphone, tablet en laptop enz. mogelijk

Code	Nr.	Display	Resolutie	Totale draaihoek	Aantal LEDs	Accucapaciteit	Opslag	Breedte mm	Hoogte mm	Diepte mm	Gewicht kg
3444910	KL-0880-10 K	5,0"	1280x720	+/- 180°	6	5.000 mAh	Hardschalige tas	350	70	260	1,2

KL-0169-6X SPOORMEET- APPARAAT

vanaf

€123,⁶⁰ + BTW

- > Voor het verlengen van het meetbereik op het spoormeetapparaat KL-0169-60 van 1500 mm tot max. 2150 mm, ook verlengstuk KL-0169-61 bestellen.
- > Meetbereik eenvoudig via telescopische stang instelbaar van 950 tot max. 1500 mm (uitbreidbaar tot max. 2150 mm)
- > Goed afleesbare spoorverschilschaal van 0 tot 40 mm



Code	Nr.	Meetbereik (min.) mm	Meetbereik (max.) mm	Schaallengte mm	Totale lengte mm	Gewicht kg	excl. BTW
3230295	KL-0169-60	950	1500	40	1.500	2,1	249,90
3230317	KL-0169-61	1600	2150		670	0,45	123,60

KL-0169-8X SPOORSTANGSLEUTEL

vanaf

€76,³¹ + BTW



- > Voor het snel en professioneel losdraaien en instellen van moeilijk bewegende spoorstangen
- > De speciale tweedelige constructie van de spoorstangsleutel omsluit de contravlakken op de stelschroefdraad van de spoorstangen volledig en voorkomt zo wegglijden
- > Conventionele steeksleutels zijn meestal te breed of worden door vervorming wijder bij de hoge toegepaste kracht



Code	Nr.	Sleutelwijdte mm	Aandrijfopname inch	Gewicht kg	excl. BTW
3245810	KL-0169-81	34	3/4"	1,1	102,50
3468097	KL-0169-8330	30	3/4"	0,4	76,31

KL-0169-82
**DEMONTAGE-
 GEREEDSCHAP VOOR
 SPOORSTANGKOP**

€117,⁵⁰
 + BTW

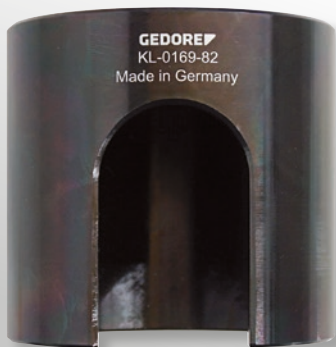

- › Voor het snel en professioneel uit- en indraaien van moeilijk bewegende spoorstangkoppen
- › Het lostregereedschap grijpt daarbij aan over de hele spoorstangkop
- › Daardoor kan met een 3/4"-ratel een hoge losdraaikracht worden toegepast

3/4"

Code	Nr.	Aandrijfopname, vierkant inch	Binnen-Ø	Buiten-Ø mm	Gewicht kg
3267806	KL-0169-82	3/4"	80	95	1,9

KL-4007-411
**KNIEGEWRICHTS-
 LEUTEL 3/4"**

€119,³²
 + BTW



- › Extra lange uitvoering (980 mm) met 180°-scharnier
- › Geschikt voor extreem vastzittende schroeven

3/4"

Code	Nr.	Aandrijfvierkant	Totale draaihoek	Belasting (max.) Nm	Lengte mm	Gewicht kg
2941554	KL-4007-411	3/4"	180°	1.050	980	3,5

KL-4007-500
**SLEUTEL-VERLENGSTUK
 UNIVERSEEL**

€52,⁰⁰
 + BTW



- › Voor het eenvoudig verlengen van steeksleutels, steekringsleutels, gebogen ringsleutels en haakse stiftsleutels
- › Bijvoorbeeld nodig bij het losdraaien van vastzittende schroefverbindingen op moeilijk toegankelijke plaatsen

Code	Nr.	Lengte mm	Gewicht kg
3406504	KL-4007-500	380	0,65

KL-0121-512
SLANGKLEMTANG



- › Voor het de- en monteren van brandstof-, olie-, koel- en heetwaterslangen, die zijn vastgezet met ruimtebesparende, herbruikbare en zelfspannende verbandklemmen
- › Dankzij de bijzondere constructie van de tang kunnen de zadels recht of onder een hoek van 90° worden vastgepakt

€49,⁰⁰
 + BTW

Code	Nr.	Lengte mm	Gewicht kg
3435504	KL-0121-512	205	0,3

245610
HAND-
PIJPBUIGSET
hydraulisch, 9-delig

€676,⁴⁷
+ BTW

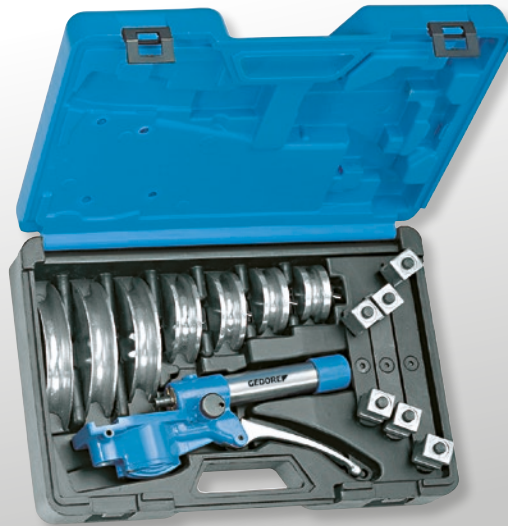

- > Voor zachte koperen pijp EN 1057 tot 22 mm (ook warmtegeïsoleerd), meerlaags-compound pijp tot 20 mm alsmede precisie staal pijp EN 10305-3 (DIN 2394) tot 18 x 1,5 mm
- > Met 7 aluminium buigvormen voor pijp met Ø 10, 12, 14, 15, 18, 20, 22 mm en bijbehorende contrasteunen
- > Hydraulische aandrijving zonder veel krachtsinspanning

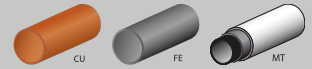

Code	Nr.	Inhoud
4635230	245610	1 Basiseenheid, hydraulisch Nr. 245670 7 Buiggereedschappen voor pijp met Ø 10, 12, 14, 15, 18, 20, 22 mm 1 Kunststof koffer Nr. 245590

-delig 9
Gewicht kg 5,87

280100
EXCENTRISCH
HOEKBUIGAPPARAAT

€1173,¹¹
+ BTW

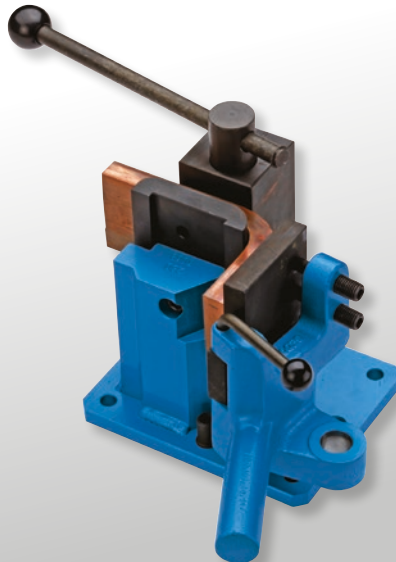

- > Voor rond, vlak en hoekmateriaal van staal, koper en aluminium tot 90°
- > Met traploos instelbare hoekaanslag
- > Met lengteaanslag
- > Handbediend basisapparaat voor montage op werkbank, met optioneel onderstel Nr. 268500 ook geschikt voor stationair gebruik

Code	Nr.
4535010	280100

Gewicht kg 32,5

1100-278601
HAND-PIJPBUIGSET
IN L-BOXX® 136

€558,⁸²
+ BTW



- > Stalen precisiepijp EN 10305-3 (DIN 2394)
- > Hydrauliek leiding EN 10305-1 (DIN 2391) met wanddiktes van 1,0 - 2,0 mm
- > Meerlaagse composiet pijp tot 16 mm
- > Buigzame roestvrijstalen pijp met wanddiktes van 1,0 - 1,5 mm

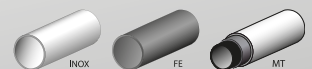

Code	Nr.	Inhoud
1611526	1100-278601	1 Basisapparaat 6-18 mm Nr. 278670, 1 Buighefboom 6-18 mm insteekbaar Nr. 278680 8 aluminium buigvormen voor pijp met Ø 6, 8, 10, 12, 14, 15, 16, 18 mm 1 Pijpsnijder 3-35 mm Ø Nr. 2180 3, 1 pendrijver 3 mm + GEDORE L-BOXX® 136 Nr. 1100 L

Breedte mm 444
Hoogte mm 152
Diepte mm 360
Gewicht kg 8,28

HET BESTE
STAAL
OPTIMAAL
GESLEPEN





OCHSENKOPF

BY GEDORE



Duitslands oudste bijlensmederij **OCHSENKOPF** staat voor perfectie en veiligheid in bosbouw en timmermangereedschappen. Sinds de oprichting in 1781 wordt in de bijlensmederij in Remscheid het beste staal tot het hoogste kwaliteitsniveau gesmeed en geslepen.

Een OCHSENKOPF-bijl staat voor vakmanschap op het hoogste niveau, het is vandaag nog steeds de trots van de traditionele Duitse gereedschapindustrie.

ochsenkopf.com

ROBUUSTE UNIVERSELE HAKBIJL

De **OCHSENKOPF**-hakbijl is ideaal voor alle werkzaamheden in bos en tuin.

De universele hakbijl **ROTBAND-PLUS OX 620 H-1257** is de flexibele bijl voor het vellen, onttakken en kloven van alle houtsoorten. De nagenoeg onbreekbare hickoryhouten steel en de convexe snijkant zorgen ervoor dat de bijl weinig onderhoud

behoeft. De steel in koevoetvorm zorgt voor een stevige grip en voorkomt dat de bijl uit de hand glijdt. De **ROTBAND-PLUS**-technologie zorgt ook voor een lange levensduur en dus voor meer veiligheid. De lange beschermhuls om de steel beschermt de steel bij mislaan.

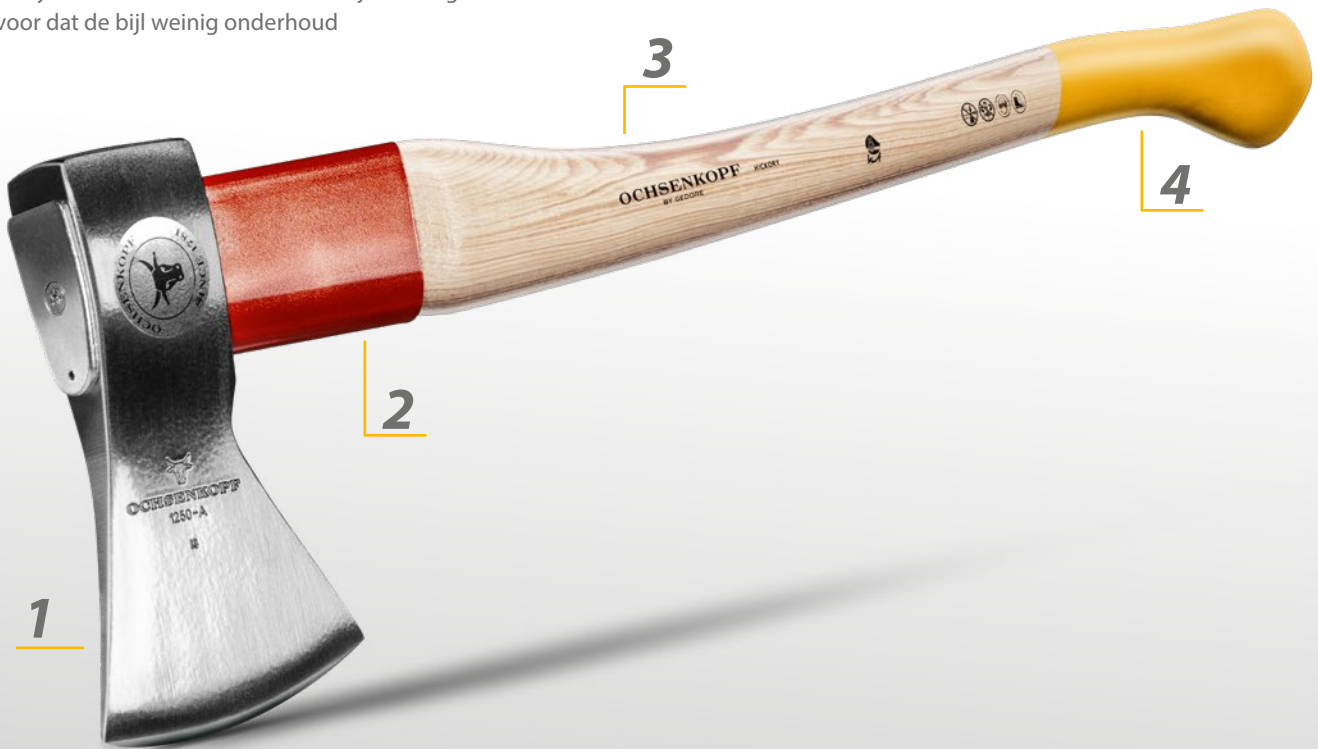

Universele hakbijl ROTBAND-PLUS - OX 620 H-1257

1

FLEXIBEL TE GEBRUIKEN
VOOR ALLE HOUTSOORTEN

2

ROTBAND-PLUS
VOOR MAXIMALE
ARBEIDSVEILIGHEID

3

STEELEN IN KOEVOETVORM
VOOR EEN STEVIGE GRIP

4

LANGE LEVENSDUUR
VAN DE STEEL DANKZIJ
BESCHERMHULS



EFFICIËNT
WERKEN



OX 620 H-1257
**BOSBIJL GOLD UNIVERSEEL
 ROTBAND-PLUS**

Rijnlandse vorm

- > Onmisbaar voor bos- en tuinwerkzaamheden
- > Met ROTBAND-PLUS steelbevestiging: steelbeschermhuls, ringwig, veiligheidsplaat en hout Schroef maken steel en kop één geheel en zorgen voor maximale werkveiligheid
- > De lange stalen steelbeschermhuls beschermt bovendien de steel bij verkeerde slagen en garandeert een lange levensduur
- > Met hoogwaardige hickory handgreep in koevoetvorm



Code	Nr.	Testkeurmerk (OCH)	Kopgewicht g	Snijvlakbreedte mm	Steellengte	Gewicht kg
1879812	OX 620 H-1257	KWF STD, GS	1250	120,0	700	2,1

OX 648 H-2508
**SPALT-FIX® BIJL
 ROTBAND-PLUS**

- > Optimaal splijtresultaat met weinig moeite door wigvormig bladontwerp
- > Met de steelbevestiging ROTBAND-PLUS: steelbeschermhuls, ringwig, veiligheidsplaat en hout Schroef maken de steel en de kop tot één geheel en zorgen voor maximale veiligheid op het werk.
- > Bovendien beschermt de lange stalen beschermhuls de steel in geval van uitval en garandeert een lange levensduur.
- > Met hoogwaardige hickoryhouten steel in knopvorm



Code	Nr.	Testkeurmerk (OCH)	Kopgewicht g	Snijvlakbreedte mm	Steellengte	Gewicht kg
1852701	OX 648 H-2508	KWF STD, GS	2500	115,0	800	3,55

ROBUUSTE KLOOFBIJL

Hoogwaardige professionele kloofbijl van Ochsenkopf voor het kloven van middelgrote en grote houtblokken en voor het indrijven van aluminium en kunststof wiggen.

Absoluut betrouwbaar: de kloofbijl **BIG OX ROTBAND-PLUS OX 635 H-3009** van OCHSENKOPF met een nagenoeg onbreekbare steel van hickoryhout en een stalen kop. De convex geslepen snijkant zorgt dat de bijl langdurig scherp blijft en weinig onderhoud behoeft.

Dankzij de trillingsdempende functie is er meer veiligheid bij steelbreuk en is er meer comfort tijdens het werk. De ROTBAND-PLUS-technologie zorgt ook voor een lange levensduur en dus voor meer veiligheid. De lange beschermhuls om de steel beschermt de steel bij mislaan.



Kloofbijl BIG OX ROTBAND-PLUS - OX 635 H-3009

1

LANGDURIG SCHERP
DANKZIJ CONVEXE SNIJKANT

2

ROTBAND-PLUS
VOOR MAXIMALE
ARBEIDSVEILIGHEID

3

VERHOOGD COMFORT DANKZIJ
TAAI HICKORYHOUT

4

LANGE LEVENSDUUR
VAN DE STEEL DANKZIJ
BESCHERMHULS





OX 635 H-3009
PROFESSIONELE KLOOFBIJL
BIG OX®

- › Met ROTBAND-PLUS steelbevestiging: steelbeschermhuls, ringwig, veiligheidsplaat en houtschroef vormen steel en kop één geheel en zorgen voor maximale werkveiligheid
- › De lange stalen steelbeschermhuls beschermt bovendien de steel bij een misser en garandeert een lange levensduur
- › Gesmede hamerkop met omkeerbare neus en extra groot slagvlak, bijv. voor het slaan van wiggen
- › Met hoogwaardig handvat in kolfvorm van hickoryhout en snijkantbescherming



€90,67
 + BTW



Code	Nr.	Testkeurmerk (OCH)	Kopgewicht g	Snijvlakbreedte mm	Steellengte	Gewicht kg
1707663	OX 635 H-3009	KWF PRO, GS	3000	70,0	900	4,2

OX 173 E-0500
HANDSAPPIE

- › Voor het verplaatsen en oppakken van kleinere boomstammen en stukken hout
- › Voor ergonomisch en rugvriendelijk werken
- › Met hoogwaardig steel in koevoetvorm van essenhout

€37,05
 + BTW



Code	Nr.	Testkeurmerk (OCH)	Steellengte	Gewicht kg
1592408	OX 173 E-0500	KWF PRO	380	0,775



TOOLS FOR LIFE

GEDORE Werkzeugfabrik GmbH & Co. KG

Remscheider Straße 149
42899 Remscheid · GERMANY
Tel. + 49 (0) 21 91- 596 - 0
Fax + 49 (0) 21 91- 596 - 230
info@gedore.com
www.gedore.com

Vertrieb Deutschland
Tel. + 49 (0) 21 91- 596 - 900
Fax + 49 (0) 21 91- 596 - 999

GEDORE Automotive GmbH

Breslauer Straße 41
78166 Donaueschingen · GERMANY
Tel. +49 771 83223-0
Fax +49 771 83223-90
info.gam@gedore.com
www.gedore-automotive.com

GEDORE Torque Solutions GmbH

Bertha-Benz-Straße 12
71665 Vaihingen/Enz · GERMANY
T +49 7042 9441-0
F +49 7042 9441-41
torque-solutions@gedore.com

GEDORE AUSTRIA GmbH

Gedore-Str. 1
8190 Birkfeld / Stmk. · AUSTRIA
Tel. +43 (0) 3174 / 363 64 00
Fax +43 (0) 3174 / 363 83 20
sales.austria@gedore.com
www.gedore.at

GEDORE Tools S.A. (Pty) Ltd.

103 Qashana Khuzwayo (Shepstone) Road,
New Germany, 3610 - South Africa
PO Box 68, New Germany, 3620
SOUTH AFRICA
Tel. +27 (0) 31 / 705 3587
Fax +27 (0) 31 / 705 32770
esales@gedore.co.za
www.gedore.co.za

GEDORE IBÉRICA S.L.

c/Arangutxi 12, Poligono Industrial de Júndiz
01015 Vitoria Alava · SPAIN
Tel. +34-945-29 22 62
Fax +34-945-29 21 99
gedore@gedore.es
www.gedore.es

GEDORE Torque Ltd

(Formerly Gedore UK)
Tannery Lane, Gosden Common
Bramley, Guildford
Surrey
GU5 0AJ · UNITED KINGDOM
Tel. +44 (0) 1756 / 70 67 00
sales@gedoreuk.com
www.gedoreuk.com

GEDORE France SARL

Parc d'activités des Béthunes - La Mare II
10, avenue du Fief - Bât. 12
BP 79144 Saint-Ouen-l'Aumône
F-95074 Cergy Pontoise Cedex · FRANCE
Tél. +33 (0)1 34 40 16 60
Fax +33 (0)1 34 40 16 61
jadore@gedore.fr
www.gedore.fr

GEDORE TECHNAG B.V.

Flemingweg 7, 2408 AV
Alphen aan den Rijn · NETHERLANDS
Tel. +31 (0) 172 / 42 73 50
Fax +31 (0) 172 / 42 73 60
info@gedore.nl
www.gedore.nl

GEDORE (INDIA) Private Limited

148, Sector 3, IMT Manesar
Gurgaon – 122051
Haryana · INDIA
Tel. +91 (0) 124 22910 – 65/66/67
Fax +91 124 2341067
sales@gedoreindia.com
www.gedore.in

GEDORE POLSKA Sp. z o.o.

ul. Żwirki i Wigury 56a
43-190 Mikołów · POLAND
Tel. +48 (0) 32 / 738-40 10
Fax +48 (0) 32 / 738-40 20
gedore@gedore.pl
www.gedore.pl

Ferramentas GEDORE do Brasil S.A.

Rua Vicentina Maria Fidélis,
275 Bairro Vicentina
São Leopoldo - RS | 93025-340 · BRAZIL
Tel. +55 51- 3589 9200
Fax + 55 51- 3589 9222
export@gedore.com.br
www.gedore.com.br

GEDORE TOOLS INC

4055 Faber Pl Dr
North Charleston SC, 29405 · USA
Phone: +1 (843) 225 5015
Fax: +1 (843) 300 0315
info@gedoretools.com
www.gedoretools.com

GEDORE Tool Trading (Shanghai) Co., Ltd.

1/F, Block 2, 1358 Pingan Road,
Minhang, Shanghai · CHINA 201109
Tel. +86-21-3388 7258
Fax +86-21-3388 7259
Service Hotline: 400 880 1858
info@gedore.cn
www.gedore.cn

Verkrijgbaar bij:

Brands of the GEDORE Group

gedore.com · ochsenkopf.com

MAGIC 2024 TOOL PROMOTION geldig
van 01.03.2024 tot 31.12.2024.
Levering zolang de voorraad strekt.

*Alle prijzen zijn vrijblijvende adviesprijzen per stuk/set, excl. BTW.
Technische wijzigingen en/of drukfouten voorbehouden.
Levering geschiedt via de vakhandel.

gedore.com